

DUVAR TİPİ SPLIT KLİMALAR

İÇ ÜNİTE

MSZ-AP15VG MSZ-AP20VG



CE

ÇALIŞTIRMA TALİMATLARI

Türkçe

BAĞLANABİLİR DIŐ ÜNİTE SEÇENEKLERİ

MXZ-2F33VF3

MXZ-2F42VF3

MXZ-2F53VF3

MXZ-3F54VF3

MXZ-3F68VF3

MXZ-4F72VF3

MXZ-4F80VF3

MXZ-4F83VF

MXZ-5F102VF

MXZ-6F122VF





İÇİNDEKİLER

■ GÜVENLİK ÖNLEMLERİ	1
■ ELDEN ÇIKARMA	3
■ HER BİR PARÇANIN ADI	4
■ ÇALIŞTIRMADAN ÖNCE HAZIRLIK	5
■ ÇALIŞMA MODLARINI SEÇME	6
■ FAN HIZI VE HAVA AKIMI YÖNÜ AYARLAMASI	7
■ I-SAVE KULLANIMI	8
■ EKONOMİK SOĞUTMA ÇALIŞTIRMASI	8
■ ZAMAN PROGRAMLAMA (ON/OFF ZAMANLAYICI)	8
■ GECE MODU KULLANIMI	9
■ HAFTALIK ZAMANLAYICI İŞLEMİ	10
■ ACIL ÇALIŞTIRMA	11
■ OTOMATİK YENİDEN ÇALIŞTIRMA FONKSİYONU	11
■ TEMİZLEME	12
■ BİR ARIZA OLDUĞUNU DÜŞÜNDÜĞÜNÜZDE	13
■ KLİMA UZUN SÜRE KULLANILMAYACAK İSE	14
■ KURULUM YERİ VE ELEKTRİKLİ ÇALIŞMA	14
■ ÖZELLİKLER	15

TR



GÜVENLİK ÖNLEMLERİ

İç ve dış ünite üzerinde kullanılan sembollerin anlamları









	UYARI (Yangın tehlikesi)	Bu ünitenin kullandığı soğutucu madde yanıcıdır. Soğutucu madde sızarak ateş veya sıcak parçalarla temas ederse zararlı gazlar ortaya çıkar ve yangın tehlikesi oluşur.
		Bu ürünü kullanmaya başlamadan önce ÇALIŞTIRMA TALİMATLARI dokümanını dikkatlice okuyun.
		Servis personelinin çalıştırma öncesinde ÇALIŞTIRMA TALİMATLARI ve MONTAJ KILAVUZU dokümanlarını okuması zorunludur.
		Daha fazla bilgi ÇALIŞTIRMA TALİMATLARI, MONTAJ KILAVUZU ve benzeri dokümanlarda bulunabilir.



- Bu üründe döner parçalar ve elektrik şokuna sebep olabilecek parçalar kullanıldığı için, kullanmadan önce "Güvenlik Önlemleri" ni okuduğunuzdan emin olun.
- Güvenlik ile ilgili verilecek olan talimatlar çok önemli olduğundan doğru olarak gözlemleyin.
- Anında kullanmanız açısından kılavuz kitapçığı okuduktan sonra montaj kılavuzu ile birlikte el altında bulunabilecek yerlerde tutun.

İşaretler ve anlamları

-  **UYARI:** Yanlış kullanma büyük bir ihtimal ile ölüm, ciddi yaralanma gibi ciddi tehlikelere sebep olabilir.
-  **DİKKAT:** Yanlış kullanım koşullara bağlı olarak ciddi tehlikelere sebep olabilir.

Bu kılavuzda kullanılan sembollerin anlamları

-  : Yapmaktan kaçının.
-  : Teknik talimatı izleyin.
-  : Parmağınızı veya sivri cisim vb şeyleri sokmayın.
-  : İç/dış ünitenin üstüne kesinlikle basmayın ve üzerlerine bir şey koymayın.
-  : Elektrik çarpma tehlikesi. Dikkatli olun.
-  : Güç bağlantı kablosunun fişini prizden çıkarttığınızdan emin olun.
-  : Akımı kapattığınızdan emin olun.
-  : Yangın tehlikesi.

	UYARI
	Güç kablosunu orta noktaya takmayın, uzatma kablosu kullanın veya birden fazla cihazları tek bir AC çıkışına takın. <ul style="list-style-type: none">• Bu, aşırı ısınmaya, yangına veya elektrik çarpmasına neden olabilir.
	Güç fişinin kirliliğinden emin olun ve onu sağlam bir şekilde prize takın. <ul style="list-style-type: none">• Kirliliğinden emin olun ve onu sağlam bir şekilde prize takın.
	Güç kablosunu sarmalamayın, çekmeyin, hasar vermeyin ya da değişiklik yapmayın, ısı uygulamayın veya üzerine ağır nesnelere yerleştirmeyin. <ul style="list-style-type: none">• Bu yangına ya da elektrik çarpmasına neden olabilir.
	Çalıştırma esnasında Şalteri AÇMAYIN/KAPAMAYIN veya güç fişini takmayın/çıkarmayın. <ul style="list-style-type: none">• Bu, yangına neden olabilecek kıvılcımlar ortaya çıkarabilir.• İç ünite uzaktan kumandayla KAPATILDIKTAN sonra, şalterin KAPATTIĞINIZDAN veya güç fişini çıkardığınızdan emin olun.
	Vücudunuzu uzun bir süre doğrudan soğutma havaya maruz bırakmayın. <ul style="list-style-type: none">• Bu, sağlığınıza zararlı olabilir.

	Ünite kullanıcı tarafından takılmamalı, yeri değiştirilmemeli, parçalanmamalı, üzerinde değişiklik yapılmamalı ya da tamir edilmemelidir. <ul style="list-style-type: none">• Kurulumu yanlış yapılan bir klima yangın çıkmasına, elektrik çarpmalarına, yaralanmalara ya da su sızıntılarına vs. yol açabilir. Bu konuyla ilgili satıcınıza danışın.• Güç bağlantı kablosu zarar görmesi halinde olası bir tehlikeyi önlemek amacıyla imalatçı ya da servis elemanı tarafından değiştirilmelidir.
	Üniteyi kurarken, konumunu değiştirirken ya da bakımını yaparken soğutucu devresine belirtilen soğutucudan (R32) başka bir madde girmemesine dikkat ediniz. <ul style="list-style-type: none">• Hava gibi yabancı maddelerin bulunması, normal olmayan basınç artışına neden olabilir ve patlama ya da yaralanmaya neden olabilir.• Sistemde belirtilen haricinde soğutma sıvılarının kullanılması mekanik arızaya, sistem arızasına ya da ünitenin bozulmasına neden olacaktır. En kötüsü ise, bu durum ürün güvenliğinin sağlanmasına ciddi şekilde zarar verecektir.

GÜVENLİK ÖNLEMLERİ

	Bu uygulamanın güvenlikten sorumlu olan bir kişi tarafından herhangi bir denetim altında bulundurulmadıkları veya uygulamanın kullanımına ilişkin herhangi bir talimat almadıkları sürece (çocuklar da dahil olmak üzere) fiziki, duyuşsal ve zihinsel anlamda engelli olan veya deneyim ve bilgi eksikliği bulunan kişilerce kullanılması amaçlanmamıştır. Çocuklar uygulama ile oynamalarının sağlanması amacıyla denetim altında tutulmalıdır.
	Hava girişine ve çıkışına parmak, çubuk ya da başka nesnelere sokmayın. • Çalışma sırasında içteki fan yüksek hızla döndüğü için yaralanmalara neden olabilir.
	Anormal bir durumda (yanık kokusu gibi), klimayı durdurun ve güç fişini çıkarın ya da şalteri KAPATIN. • Anormal durumda devamlı çalıştırma arıza, yangın veya elektrik şokuna neden olabilir. Bu durumda, satıcınıza danışın.
	Klima soğutmadığı ya da ısıtmadığı zaman, soğutucu madde sızıntısı olasılığı vardır. Soğutucu madde sızıntısı tespit edilirse çalıştırmayı durdurun, odayı iyice havalandırın ve derhal bayinizle iletişime geçin. Tamir üniteyi soğutucuyla tekrar doldurmayı içeriyorsa, ayrıntıları servis teknisyenine sorun. • Klima içerisinde kullanılan soğutucu madde zararlı değildir. Genelde, sızmaz. Ancak, soğutucu madde sızıntısı ateş veya fanlı ısıtıcı, gazyağı kullanan ısıtıcı veya ocak gibi cihazların sıcak parçalarıyla temas ederse zararlı gazlar ortaya çıkar ve yangın tehlikesi oluşur.
	Kullanıcı iç ünitenin iç kısmını yıkamaya hiçbir zaman çalışmamalıdır. Ünitenin iç kısmının temizlenmeye ihtiyaç duyulması durumunda, satıcınızla iletişime geçin. • Uygun olmayan deterjanların kullanılması ünite içerisindeki plastik malzemelerin hasar görmesine neden olarak su sızıntılarına yol açabilir. Deterjan elektrikli parçalarla ya da motorla temas ederse, bu cihazın arızalanmasına, cihazdan duman ya da yangın çıkmasına neden olabilir. • Bu cihaz sürekli çalışan ateşleme kaynaklarının (örneğin: açık alev, gazla çalışan bir cihaz veya elektrikli ısıtıcı) olmadığı bir odada saklanmalıdır. • Soğutucu maddelerin her zaman belirgin bir kokuya sahip olma-yacağını unutmayın. • Üreticinin tavsiye ettikleri haricinde buz çözme işlemini veya cihazın temizleme sürecini hızlandıracak yöntemler kullanmayın. • Delmeyin veya yakmayın.
	İç ünite, belirtilen taban alanı miktarını aşan odalara kurulmalıdır. Lütfen bayinize danışın.
	Bu cihaz, uzman veya kalifiye personel tarafından atölyelerde, hafif sanayide ve çiftliklerde kullanıma ya da belirtilen kişilerin ticari amaçlı kullanımına uygundur.
⚠ DİKKAT	
	Hava girişi veya iç/dış ünitenin alüminyum kanatlarına dokunmayın. • Bu, yaralanmalara neden olabilir.
	Ünitede böcek öldürücüler veya yanıcı spreyler kullanmayın. • Yangına ya da ünitenin deforme olmasına sebep olabilir.
	Hayvanları ya da ev bitkilerini doğrudan hava akımına maruz bırakmayın. • Bu, hayvanlara veya bitkilere zarar verebilir.
	İç/dış ünitenin altına başka elektrik cihazları ya da eşya yerleştirmeyin. • Üniteden su damlayabilir ve bu, hasara yada zarara neden olabilir.
	Üniteyi hasarlı kurulum durumunda bırakmayın. • Ünite düşebilir ve bu, yaralanmaya neden olabilir.
	Üniteyi çalıştırmak ya da temizlemek için dengesiz bir banka çıkmayın. • Düşerseniz yaralanmanıza neden olabilir.
	Güç bağlantı kablosunu çekmeyin. • Bu, içteki kablunun bir kısmının kırılmasına neden olabilir ve bu da aşırı ısınmaya veya yangına sebebiyet verebilir.
	Pilleri sökmeyin, şarj etmeyin ve ateşe atmayın. • Bu pillerin akmasına veya yangın ya da patlamaya neden olabilir.
	Üniteyi yüksek nemde (%80 RH ya da daha fazla) ve/veya pencere ya da kapi açık halde 4 saatten daha uzun bir süre çalıştırmayın. • Bu durum klimada yoğunlaşmaya neden olabilir ve oluşan su damlayarak eşyaları ıslatabilir ya da bunlara zarar verebilir. • Klimadaki yoğunlaşma küf gibi mantarların oluşmasına neden olabilir.

	Üniteyi gıda saklama, kalkan hayvanlar, yetişen bitkiler veya koruyucu duyarlık cihazları veya sanat eşyaları gibi özel amaçlar için kullanmayın. • Bu, kalitenin bozulmasına veya hayvanlar ve bitkilerin zarar görmesine neden olabilir.
	Yanıcı cihazları doğrudan hava akımına maruz bırakmayın. • Bu eksik yanmaya neden olabilir.
	Yanlışlıkla yutmamak için pilleri hiçbir nedenle asla ağzınıza sokmayın. • Pili yutmak boğulmaya ve/veya zehirlenmeye neden olabilir.
	Üniteyi temizlemeden önce, KAPATIN ve güç fişini çıkarın veya şalteri KAPATIN. • Bu, çalıştırma esnasında içteki fan yüksek hızla döndüğü için yaralanmaya neden olabilir.
	Ünite uzun bir süre kullanılmayacak olduğunda, güç fişini çıkarın veya şalteri KAPATIN. • Bu ünite kir biriktirebilir ve bu, aşırı ısınma veya yangına neden olabilir.
	Uzaktan kumandadaki tüm pilleri aynı tipte yenileriyle değiştirin. • Eski pili yenisiyle beraber kullanmak aşırı ısınma, sızıntı veya patlamaya neden olabilir.
	Pil sıvısı derinize ya da kıyafetlerinize temas ederse, onları temiz suyla iyice yıkayın. • Pili sıvısı gözlerle temas ederse, onları temiz suyla iyice yıkayın ve hemen tıbbi yardım çağırın.
	Ünite, yakma cihazlarıyla birlikte çalıştırıldığında alanın iyi havalandırıldığından emin olun. • Yetersiz havalandırma oksijenin azlığına neden olabilir.
	Gök gürültüsü duyduğunuzda ve şimşek çakması olduğunda şalteri KAPATIN. • Ünite şimşek çakarsa zarar görebilir.
	Klima birkaç mevsim kullanıldıktan sonra, normal temizlemeye ek olarak muayene ve bakım yapın. • Ünitedeki kir ya da toz nahoş bir koku oluşturabilir, küf gibi mantarların oluşumunu sağlayabilir ya da boşaltma kanalında tıkanıklık oluşturabilir ve iç üniteden suyun sızmasına neden olabilir. Uzmanlaşmış bilgi ve yetenekler gerektiren muayene ve bakım için satıcınıza danışın.
	Düğmeleri ıslak ellerle çalıştırmayın. • Bu elektrik çarpmasına neden olabilir.
	Klimayı suyla temizlemeyin veya üstüne çiçek vazosu gibi su içeren bir nesne koymayın. • Bu yangına veya elektrik şokuna neden olabilir.
	Dış ünitenin üstüne basmayın veya herhangi bir nesne yerleştirmeyin. • Siz ya da nesne düşerse yaralanmaya neden olabilir.



⚠ ÖNEMLİ

Kirli filtreler, klimada yoğunlaşmaya ve sonuç olarak küf gibi mantarların oluşmasına neden olur. Bu nedenle hava filtrelerinin 2 haftada bir temizlenmesi tavsiye edilir.

İşleme başlamadan önce yatay kanatların kapalı konumda olduğundan emin olun. Yatay kanatlar açık konumdayken işleme başlanması durumunda, kanatlar doğru konumlarına dönemeyebilir.

GÜVENLİK ÖNLEMLERİ

Tesisatı için

⚠ UYARI	
	Klimayı takmak için satıcınıza danışın. <ul style="list-style-type: none">Kurulum özel bilgi ve yetenekler gerektirdiği için kullanıcı tarafından kurulmamalıdır. Yanlış kurulan bir klima su sızıntısına, yangına veya elektrik çarpmasına neden olabilir.
	Klima için tahsis edilmiş bir güç kaynağı sağlayın. <ul style="list-style-type: none">Tahsis edilmemiş bir güç kaynağı aşırı ısınmaya veya yangına neden olabilir.
	Üniteyi yanıcı gaz sızıntısının olduğu yerlere tesis etmeyin. <ul style="list-style-type: none">Dış ünite etrafında gaz sızarsa veya birikirse, bu patlamaya neden olabilir.
	Üniteyi doğru topraklayın. <ul style="list-style-type: none">Topraklama kablosunu gaz borusu, su borusu, yıldırım çubuğu veya telefon topraklama kablosuna bağlamayın. Yanlış topraklama elektrik çarpmasına neden olabilir.
⚠ DİKKAT	
	Klimanın kurulum yerine bağlı olarak (yüksek nemli alanlar gibi) toprak kaçacağına karşı devre kesici şalteri takın. <ul style="list-style-type: none">Toprak kaçacağına karşı devre kesici takılmaması halinde elektrik çarpması meydana gelebilir.
	Atık suyun doğru bir şekilde boşaltıldığından emin olun. <ul style="list-style-type: none">Boşaltım deliği yanlışsa, su iç/dış üniteden damlayabilir, eşyaları ıslatabilir ve onlara zarar verebilir.

Anormal koşulda

Klimanın çalışmasını hemen durdurun ve satıcınıza danışın.

ELDEN ÇIKARMA



Bu ürünü elden çıkarmak için satıcınıza başvurun.
AEEE Yönetmeliğine Uygundur.

Not:

Bu sembol işareti sadece AB ülkeleri içindir.
Bu sembol 2012/19/EU sayılı direktif, Madde 14 Kullanıcılar için bilgiler ve Ek IX'a ve/veya 2006/66/EC sayılı direktif Madde 20 son kullanıcılar için bilgiler ve Ek II'ye uygundur.

Fig. 1

HER BİR PARÇANIN ADI

İç ünite

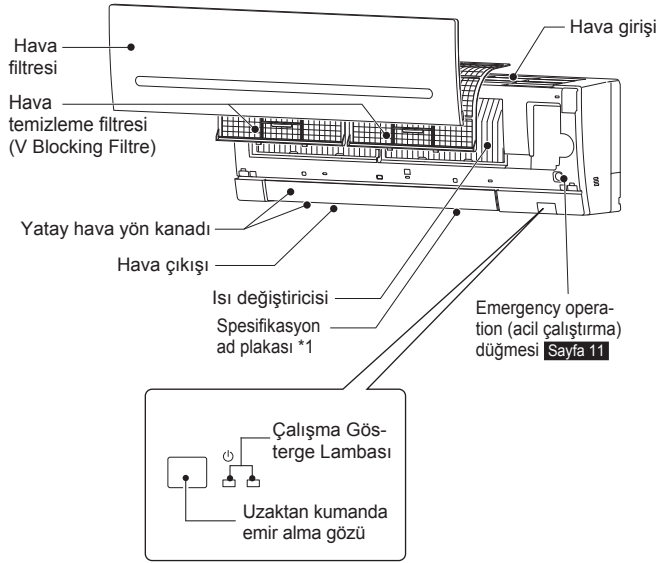

Dış ünite

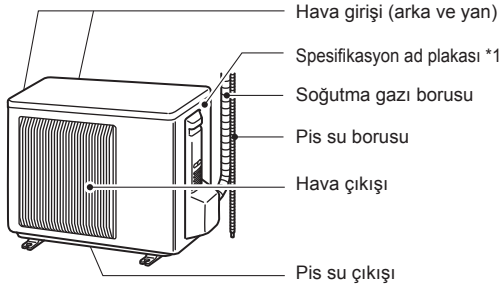

Dış üniteler görünüm olarak farklılık gösterebilir.
*1 Üretim yılı ve ayı Spesifikasyon ad plakasında belirtilir.

Uzaktan kumanda

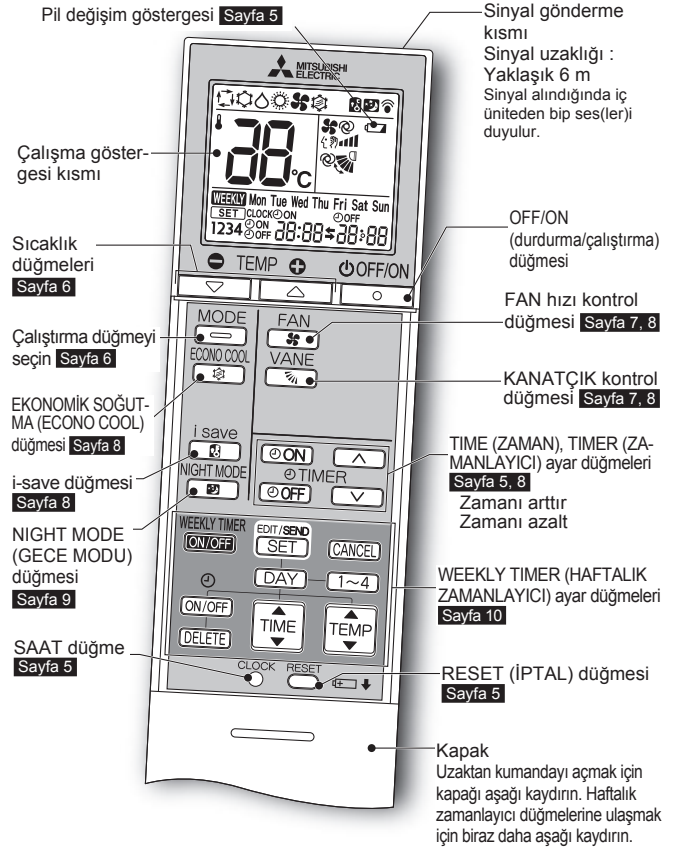

Uzaktan kumanda

Kullanılmadığı zamanlarda uzaktan kumandayı bu ünitenin yakınına koyun.

Yalnızca üniteyle birlikte verilen uzaktan kumandayı kullanın. Başka uzaktan kumandaları kullanmayın. 2 veya daha fazla iç ünite birbirine yakın olarak monte edilirse, çalıştırılmak istemeyen bir iç ünite uzaktan kumandaya tepki verebilir.

ÇALIŞTIRMADAN ÖNCE HAZIRLIK

Çalıştırmadan önce: Güç kaynağı fişini güç prizine takın ve/veya şalteri açın.

Uzaktan kumanda pillerini takma

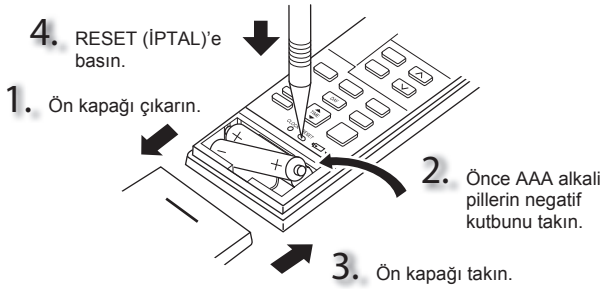

Not:

- Pillerin kutuplarının doğru olduğundan emin olun.
- Manganezli ve sızıntı yapan pilleri kullanmayın. Uzaktan kumanda arızalanabilir.
- Şarj edilebilir tipteki pilleri kullanmayın.
- Pil zayıfladığında ekranda pil değişim göstergesi belirir. Gösterge ekranda belirdikten sonra yaklaşık 7 gün içinde uzaktan kumanda çalışmayı keser.
- Tüm pilleri aynı tipte yenileriyle değiştirin.
- Piller yaklaşık 1 yıl kullanılabilir. Bununla birlikte, raf ömrü biten piller daha kısa süre kullanılır.
- İnce bir alet kullanarak hafifçe RESET (IPTAL) düğmesine basın. RESET (IPTAL) düğmesine basılmamış ise uzaktan kumanda doğru çalışmayabilir.

Mevcut zamanı ayarlama

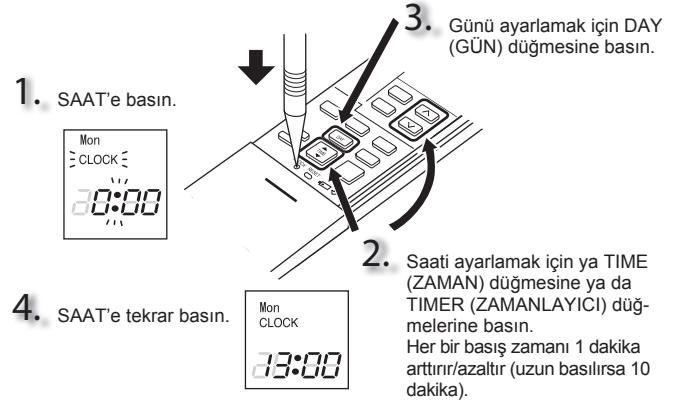

Not:

- İnce bir alet kullanarak hafifçe SAAT düğmesine basın.

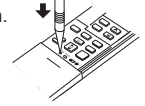

Not:

Uzaktan kumandanın belirli bir iç ünite için ayarlanması

Bir odada maksimum 4 adet kablosuz uzaktan kumandalı iç ünite kullanılabilir. Her bir iç üniteyi kendi uzaktan kumandası ile çalıştırmak için, her bir uzaktan kumandaya iç ünite numarasına karşılık gelen bir numara atayın. Bu ayarlama ancak aşağıdaki koşullar gerçekleşirse yapılabilir:

- Uzaktan kumandanın gücü KAPALI olmalıdır.
- (1) Eşleştirme moduna girmek için uzaktan kumanda üzerindeki [1~4] düğmesini 2 saniye basılı tutun.
- (2) Tekrar [1~4] düğmesine basın ve her uzaktan kumandaya bir numara atayın. Sayılar [1~4] düğmesine her basıldığında aşağıdaki sırayla ilerler: 1 → 2 → 3 → 4.
- (3) Eşleştirme ayarını tamamlamak için [EDIT/SEND/SET] düğmesine basın. Şalteri ON (Açık) konumuna getirdikten sonra, bir iç üniteye ilk sinyali gönderen uzaktan kumanda bu iç ünitenin uzaktan kumandası olarak kabul edilecektir. Ayar işlemini tamamladıktan sonra, iç ünite bundan böyle sadece atanmış olan uzaktan kumandadan sinyal alacaktır.

ÇALIŞMA MODLARINI SEÇME

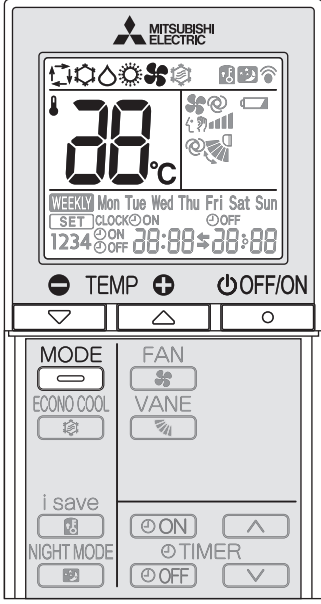

1 Çalışmayı başlatmak için e basın.

2 Çalışma modunu seçmek için e basın. Her bir basış, modu aşağıdaki sırada değiştirir:



3 Sıcaklığı ayarlamak için e ve da e basın. Her bir basış sıcaklığı 1°C artırır ya da azaltır.

Çalıştırmayı durdurmak için e basın.

• Aynı ayarlar sonraki seferde e kolayca basılarak seçilir.

AUTO modu (Otomatik Geçiş)

Ünite çalışma modunu oda sıcaklığı ile ayarlanan sıcaklık arasındaki farklılığa göre seçer. OTOMATİK (AUTO) modu esnasında, oda sıcaklığı 15 dakikadan fazla süre için ayarlanan sıcaklığın 2°C dışında kalırsa ünite modu değiştirir (SOĞUTMA ↔ ISITMA).

Not:

Bu iç ünitenin bir MXZ tipi dış üniteye bağlanmış olduğu durumda Auto Modu tavsiye edilmez. Birkaç iç ünite aynı anda çalıştırıldığında, ünite SOĞUTMA ve ISITMA çalışma modları arasında geçiş yapamayabilir. Bu durumda, iç ünite bekleme moduna geçer (Çalışma gösterge lambası tablosuna başvurun).

SOĞUTMA mod

İstediğiniz sıcaklıkta soğutma havanın keyfini çıkarın.

Not:

Dış sıcaklığın çok düşük (-10 °C'den az) olduğu koşullarda SOĞUTMA modunu çalıştırmayın. Üniteye yoğunlaşan su damlayabilir ve eşyaları ve benzeri şeyleri ıslatabilir ya da onlara zarar verebilir.

KURUTMA modu

Odanızın nemini alın. Oda hafifçe serinletilebilir. KURU mod sırasında sıcaklık ayarlanamaz.

ISITMA modu

İstediğiniz sıcaklıkta sıcak havanın keyfini çıkarın.

FAN modu

Odanızdaki havayı devindirir.

Not:

COOL/DRY (Soğuk/Kuru) modundan çalıştırdıktan sonra iç üniteyi kurutmak için FAN modunda çalıştırılmasını tavsiye ederiz.

Not:

Çoklu sistem çalıştırması

İki ya da daha fazla iç ünite bir dış ünite tarafından çalıştırılır. Birkaç iç ünite eş zamanlı olarak çalıştırılırsa, soğutma ve ısıtma çalıştırmaları aynı anda yapılamaz. Bir üniteyle SOĞUTMA modu, diğer üniteyle ise ISITMA modu veya tam tersi seçildiğinde, en son seçilen ünite bekleme moduna geçer.

Çalışma Gösterge Lambası

Çalıştırma gösterge lambası ünitenin çalışma durumunu gösterir.

Gösterge	Çalışma durumu	Oda sıcaklığı
	Ayarlama sıcaklığına ulaşmak için ünite çalışır	Ayarlama sıcaklığından yaklaşık 2 °C veya daha fazla
	Oda sıcaklığı ayarlama sıcaklığına yaklaşıyor	Ayarlama sıcaklığından yaklaşık 1 ila 2 °C
	Bekleme modu (sadece çoklu sistem çalışması esnasında)	—

Yanıyor Yanıp sönüyor Yanmıyor

FAN HIZI VE HAVA AKIMI YÖNÜ AYARLAMASI

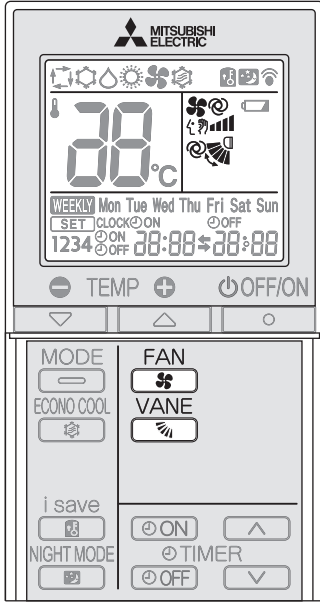

Fan hızı

Fan hızını seçmek için 'e basın. Her bir basış fan hızını aşağıdaki sırada değiştirir:

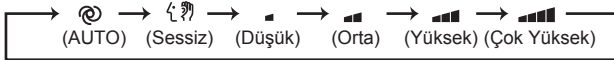

- AUTO'ya ayarlandığında iç üniteden iki kısa bip sesi duyulur.
- Odayı daha hızlı şekilde soğutmak/ısıtmak için yüksek fan hızını kullanın. Oda soğuduktan/ısındıktan sonra fan hızının düşürülmesi önerilir.
- Sessiz çalışma için düşük fan hızını kullanın.

Not:

Çoklu sistem çalıştırması

Isıtma işlemi için bir dış ünite tarafından birkaç iç ünite eş zamanlı olarak çalıştırılırsa, hava akışı sıcaklığı düşük olabilir. Bu durumda, fan hızını AUTO (Otm.) olarak ayarlamamız önerilir.

Yukarı-aşağı Hava akım yönü

Hava akımı yönünü seçmek için  düğmesine basın. Her bir basış hava akımını aşağıdaki sırada değiştirir:

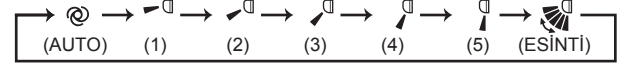

- (AUTO).....Yön kanadı en verimli hava akımı yönüne ayarlanır. SOĞUTMA/KURUTMA:yatay konum. ISITMA:konum (5).
- (Manuel).....Verimli havalandırma sağlamak adına, SOĞUTMA/KURUTMA için yukarı konumunu ve ISITMA için aşağı konumunu seçin. SOĞUTMA/KURUTMA (COOL/DRY) esnasında alt konum seçiliyse kanat, oluşan yoğunlaşmanın damlamasını önlemek için 0,5 ila 1 saat sonrasında otomatik olarak yukarı konuma hareket eder.
- (Esinti).....Yön kanadı aralıklı olarak yukarı aşağı hareket eder.

- AUTO'ya ayarlandığında iç üniteden iki kısa bip sesi duyulur.
- Hava akışının yönünü değiştirirken her zaman uzaktan kumandayı kullanın. Yatay kanatları elinizle oynatmak arızalanmalarına yol açar.
- Şalter açıldığında, yatay kanatların konumları yaklaşık bir dakika içerisinde sıfırlanır ve ardından işlem başlar. Aynı durum, acil durum soğutma işlemi için de geçerlidir.
- Yatay kanatlar anormal bir konumdaymış gibi görünüyorsa, bkz. [sayfa 13](#).

Sol-sağ Hava akım yönü

Yatay hava akımı yönünü değiştirmek için.

Çalıştırmaya başlamadan önce düşey yön kanatçıklarını elle hareket ettirin.

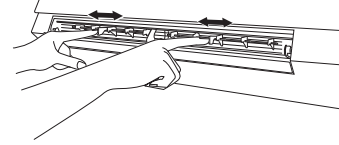

Not:

Dikey kanatların ünite çalışmıyorken ayarlanması durumunda, yatay kanatları orijinal kapalı konumuna getirdiğinizden emin olun.

I-SAVE KULLANIMI

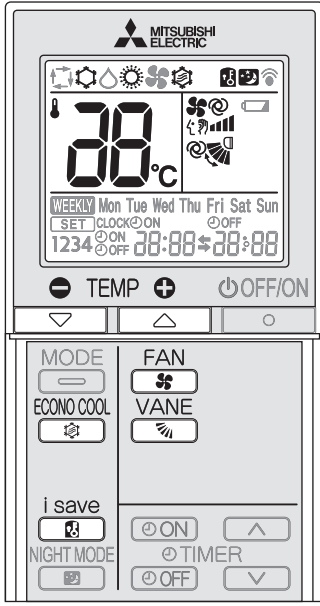

- Basitleştirilmiş bir geri çağırma işlevi, **i save** düğmesine bir kez dokunularak tercih edilen ayarı (ön ayar) geri çağırmaı sağlar. Düğmeye tekrar bastığınızda, hemen önceki ayara dönebilirsiniz.
- i-save özelliği haftalık olarak ayarlanamaz.

1

I-save modunu seçmek için COOL (SOĞUTMA), ECONO COOL (EKONOMİK SOĞUTMA), NIGHT MODE (GECE MODU) veya HEAT (ISITMA) modu çalışması sırasında, I-save modunu seçmek için **i save** tuşuna basın.

2

Sıcaklığı, fan hızını ve hava akış yönünü ayarlayın.

- Aynı ayarlar sonraki seferde **i save** düğmesine basılarak seçilir.
- İki ayar kaydedilebilir. (COOL/ECONO COOL (SOĞUK/EKONOMİK SOĞUTMA) için bir, HEAT (ISITMA) için bir)
- Odanıza bağlı olarak uygun sıcaklığı, fan hızını ve hava akış yönünü ayarlayın.
- Normal olarak ISITMA modunda asgari sıcaklık ayarı 16°C dir. Ancak, yalnızca i-save çalışması sırasında asgari sıcaklık 10°C olur.

i-save çalışmasını iptal etmek için tekrar **i save** düğmesine basın.

- i-save çalışması MODE (MOD) düğmesine basıldığında da iptal edilir.

Not:

Kullanıma örnek:

1. Düşük enerji modu
SOĞUTMA modunda sıcaklığı 2°C ila 3°C derece artırın ve ISITMA modunda azaltın.
Bu ayar, boş bir oda için ve uyumanız sırasında idealdir.
2. Sık kullanılan ayarların kaydedilmesi
COOL/ECONO COOL (SOĞUK/EKONOMİK SOĞUTMA) ve HEAT (ISITMA) için tercih ettiğiniz ayarı kaydedin. Bu durum, düğmeye tek bir dokunmanız ile tercih ettiğiniz ayarı seçebilmenizi sağlar.

EKONOMİK SOĞUTMA ÇALIŞTIRMASI

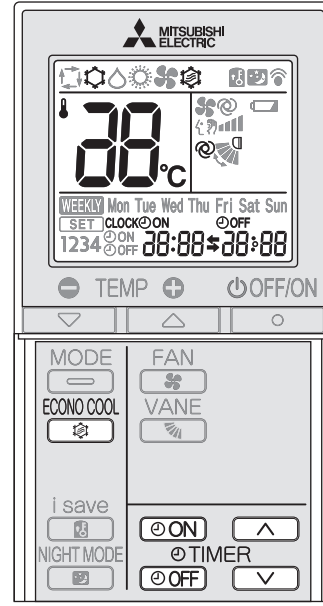

Esintili hava akımı (hava akımı değişimi) sabit hava akımından daha soğutucu bir his yaratır. Ayarlanan sıcaklık ve hava akışı yönü otomatik olarak mikroilemci tarafından değiştirilir. Rahatınızı bozmadan soğutma yapmak mümkündür. Böylece enerji tasarrufu mümkün olmaktadır.

ECONO COOL (EKONOMİK SOĞUTMA) çalışmasını başlatmak için **sayfa 6** SOĞUTMA modu sırasında **ECONO COOL** düğmesine basın. Ünite, esinti çalışmasını hava akımı sıcaklığına göre çeşitli devirlerde dikey olarak yapar.

ECONO COOL (EKONOMİK SOĞUTMA) çalışmasını iptal etmek için tekrar **ECONO COOL** düğmesine basın.

- ECONO COOL (EKONOMİK SOĞUTMA) çalışması VANE (KANATÇIK) düğmelerine basıldığında da iptal edilir.

ZAMAN PROGRAMLAMA (ON/OFF ZAMANLAYICI)

1

Zamanlayıcıyı ayarlamak için çalışma sırasında **ON** veya **OFF** basın.

- ON**(ON zamanlayıcı): Ünite ayarlama süresinde AÇILACAKTIR.
- OFF**(OFF zamanlayıcı): Ünite ayarlama zamanında KAPANACAKTIR.

* **ON veya OFF yanıp söner.**

* **Mevcut saat ve tarihin doğru ayarlandığından emin olun. Sayfa 5**

2

Zamanlayıcının zamanını ayarlamak için **↑**'e (Arttırma) ve **↓**'e (Azaltma) basın.

Her basış, ayarlanan zamanı 10 dakika artırır ya da azaltır.

- **ON** ya da **OFF** yanıp sönerken zamanlayıcıyı ayarlayın.

3

Zamanlayıcıyı iptal etmek için **ON** veya **OFF**'e basın.

Not:

- ON (ÇALIŞTIRMA) ve OFF (DURDURMA) zamanlayıcılar birlikte ayarlanabilir. **⚡** işareti zamanlayıcı işlemlerinin sırasını gösterir.
- ON/OFF zamanlayıcısı ayarlanırken güç kesilmesi meydana gelirse, bkz. **sayfa 11** "Otomatik yeniden çalıştır fonksiyonu".

GECE MODU KULLANIMI

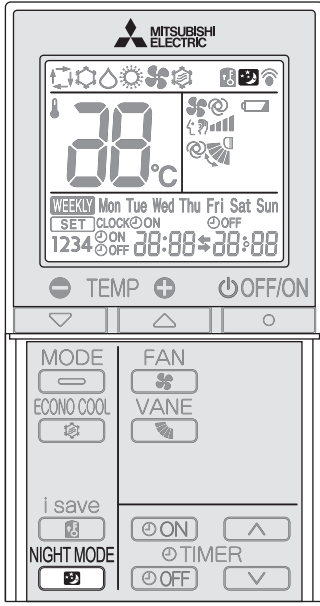

NIGHT MODE (GECE MODU) çalışma göstergesinin parlaklığını değiştirir, bip sesini devre dışı bırakır ve dış ünitenin ses seviyesini sınırlar.

NIGHT MODE (GECE MODU) çalıştırmayı etkinleştirmek için çalışma sırasında  düğmesine basın.

- Çalışma gösterge lambası kısılır.
- Çalışma ve durdurma işlemleri haricinde bip sesi daima kapalı tutulur.
- Dış ünitenin ses seviyesi ÖZELLİKLER bölümünde belirtilen seviyeden daha düşüktür.

NIGHT MODE (GECE MODU) çalıştırmayı iptal etmek için  düğmesine tekrar basın.

Not:

- Dış ünitenin ses seviyesi ünite başlatıldıktan sonra, koruma işlemi sırasında veya diğer çalışma koşullarına bağlı olarak değişmeyebilir.
- İç ünitenin fan hızı değişmez.
- Çalışma gösterge lambasını ışığın parlak olduğu odalarda görmek zordur.
- NIGHT (GECE) modunda POWERFUL (GÜÇLÜ) özelliğini kullanmak dış ünitenin ses seviyesini arttıracaktır.
- Dış ünitenin gürültü seviyesi Çoklu sistem çalışması sırasında düşmeyecektir.

HAFTALIK ZAMANLAYICI İŞLEMİ

- Haftanın her günü için en fazla 4 tane ON (ÇALIŞTIRMA) ve OFF (DURDURMA) zamanlayıcısı ayarlanabilir.
- Bir hafta için en fazla 28 tane ON (ÇALIŞTIRMA) ve OFF (DURDURMA) zamanlayıcısı ayarlanabilir.

Örneğin: Hafta içi, uandıktan sonra evden çıkana kadar 24°C 'de ve eve geldikten sonra uyuyana kadar 27°C 'de çalışır. Hafta sonu ise geç uyanma saatinden uyuyana kadar 27°C 'de çalışır.

	Ayarlama1	Ayarlama2	Ayarlama3	Ayarlama4
Mon	ON	OFF	ON	OFF
Fri	6:00	8:30	17:30	22:00
Sat	Ayarlama1		Ayarlama2	
Sun	8:00	27°C		21:00

Not:

Haftalık zamanlayıcı açıkken basit ON/OFF (ÇALIŞTIRMA/DURDURMA) zamanlayıcı ayarı mevcuttur. Bu durumda, ON/OFF (ÇALIŞTIRMA/DURDURMA) zamanlayıcısı haftalık zamanlayıcıya göre önceliklidir; haftalık zamanlayıcı işlemi basit ON/OFF (ÇALIŞTIRMA/DURDURMA) zamanlayıcısı tamamlandıktan sonra yeniden başlayacaktır.

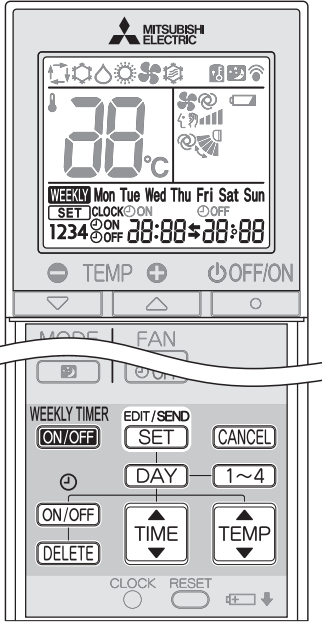

Haftalık zamanlayıcının ayarlanması

* Mevcut saat ve tarihin doğru ayarlandığından emin olun.

- 1 Haftalık zamanlayıcı ayarlama moduna girmek için **EDIT/SEND SET** düğmesine basın.

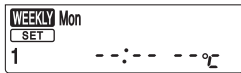

* **SET** düğmesi yanıp söner.

- 2 Ayar yapılacak günü ve sayıyı seçmek için **DAY** ve **1~4** düğmelerine basın.



Örneğin : [Pzt Sal ... Paz] ve [1] seçilmiştir.



- 3 ON/OFF (ÇALIŞTIRMA/DURDURMA), saat ve sıcaklığı ayarlamak için **ON/OFF**, **TIME** ve **TEMP** düğmelerine basın.

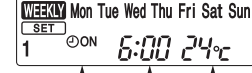

Örneğin : [ON], [6:00] ve [24°C] seçilmiştir.



- * Saati hızlıca değiştirmek için düğmeye basılı tutun.
- * Sıcaklık, haftalık zamanlayıcıya göre 16°C ile 31°C arasında ayarlanabilir.

Zamanlayıcıyı başka günler ve/veya sayılar için ayarlama devam etmek için **DAY** ve **1~4** düğmelerine basın.

- 4 Haftalık zamanlayıcı ayarlama modunu tamamlamak ve göndermek için **EDIT/SEND SET** düğmesine basın.



* Yanıp sönmekte olan **SET** gider ve geçerli zaman görüntülenir.

Not:

- Haftalık zamanlayıcının ayar bilgilerini iç üniteye göndermek için **EDIT/SEND SET** düğmesine basın. Uzaktan kumandayı 3 saniye süreyle iç üniteye doğru tutun.
- Haftanın birden fazla günü için veya birden fazla sayı için zamanlayıcıyı ayarlarken, her ayar için **EDIT/SEND SET** düğmesine basılması zorunlu değildir. Tüm ayarlar için **EDIT/SEND SET** tamamlandıktan sonra bir kere basın. Tüm haftalık zamanlayıcı ayarları kaydedilecektir.
- Haftalık zamanlayıcı moduna girmek için **EDIT/SEND SET** düğmesine basın ve tüm haftalık zamanlayıcı ayarlarını silmek için **DELETE** düğmesine 5 dakika süreyle basılı tutun. Uzaktan kumandayı iç üniteye doğru tutun.

- 5 Haftalık zamanlayıcıyı açmak için **WEEKLY TIMER ON/OFF** düğmesine basın. (**WEEKLY** düğmesi yanar.)

* Haftalık zamanlayıcı açıldığında, haftanın zamanlama ayarı tamamlanan günün yanacaktır.

- Haftalık zamanlayıcıyı kapatmak için **WEEKLY TIMER ON/OFF** düğmesine basın. (**WEEKLY** düğmesi söner.)

Not:

Haftalık zamanlayıcı kapatıldığında kaydedilen ayarlar temizlenmeyecektir.

Haftalık zamanlayıcı ayarının kontrolü

- 1 Haftalık zamanlayıcı ayarlama moduna girmek için **EDIT/SEND SET** düğmesine basın.

* **SET** düğmesi yanıp söner.

- 2 Her bir gün ve sayıya ait ayarı görüntülemek için **DAY** veya **1~4** düğmesine basın.

- Haftalık zamanlayıcı ayarlama modundan çıkmak için **CANCEL** düğmesine basın.

Not:

Ayarları görüntülemek üzere haftanın tüm günleri seçildikten sonra, **---** görüntülenecektir.

ACIL ÇALIŞTIRMA

Uzaktan kumanda kullanılmadığında...

Acil çalıştırma iç ünitedeki acil çalıştırma (E.O. SW) düğmesine basarak etkinleştirilebilir.

E.O. SW basılan her seferde, çalışma aşağıdaki şekilde değişir:

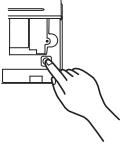

Çalışma Gösterge Lambası

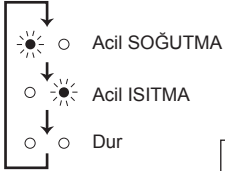

Sıcaklığı ayarlayın : 24°C
Fan hızı : Orta
Yatay hava yön kanadı : Auto

Not:

- Çalıştırmanın ilk 30 dakikası deneme çalıştırmasıdır. Sıcaklık kontrolü çalışmaz ve fan hızı Yüksekçe ayarlanır.
- Acil durum ısıtma işlemi durumunda fan hızı, sıcak havayı dışarı atmak üzere dereceli olarak artar.
- Acil durum soğutma işlemi sırasında, yatay kanatların konumları yaklaşık bir dakika içerisinde sıfırlanır, ardından işlem başlar.

OTOMATİK YENİDEN ÇALIŞTIRMA FONKSİYONU

Eğer bir güç kesilmesi olursa ya da ana güç çalıştırma sırasında kapatılırsa, "Otomatik yeniden çalıştırma fonksiyonu", ana güç kapatılmadan hemen önce uzaktan kumanda ile ayarlanmış olan çalışma modu ile aynı modda çalıştırmaya başlar. Zamanlayıcı ayarlandığında, zamanlayıcı ayarı iptal edilir ve güç yeniden çalıştırıldığında ünite çalışmaya başlar.

Bu fonksiyonu kullanmak istemiyorsanız, lütfen servis temsilcisine danışın çünkü ünite ayarının değiştirilmesi gerekir.

TEMİZLEME

Talimatlar:

- Temizlemeden önce güç kaynağını kapatın veya şalteri indirin.
- Metal parçalara ellerinizle dokunmamaya dikkat edin.
- Benzin, tiner, cilalama tozları veya böcek öldürücü kullanmayın.
- Sadece sulandırılmış yumuşak deterjanları kullanın.
- Ovma fırçası, sert sünger veya benzer bir alet kullanmayın.
- Yatay hava kanadını ıslatmayın veya yıkamayın.
- 50°C'den daha sıcak su kullanmayın.
- Parçaları kuruması için doğrudan güneş ışığına, sıcağa veya ateşe maruz bırakmayın.
- Çatlaklara ya da kırılmaya neden olabileceğinden fana aşırı kuvvet uygulamayın.

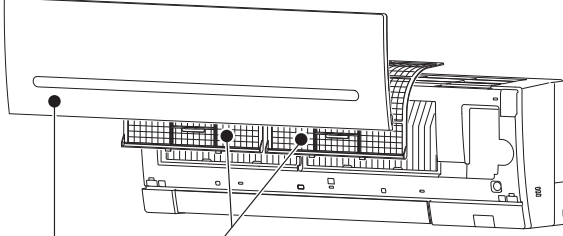

Hava filtresi

- **2 haftada bir temizleyin**
- Tozu elektrikli süpürgeyle temizleyin veya suyla yıkayın.
- Suyla yıkadıktan sonra gölgede iyice kurutun.

! Önemli

- İyi performans elde etmek ve güç tüketimini azaltmak için filtreyi düzenli olarak temizleyin.
- Kirlili filtreler, klimada yoğunlaşmaya ve sonuç olarak küf gibi mantarların oluşmasına neden olur. Bu nedenle hava filtrelerinin 2 haftada bir temizlenmesi tavsiye edilir.

Ön panel

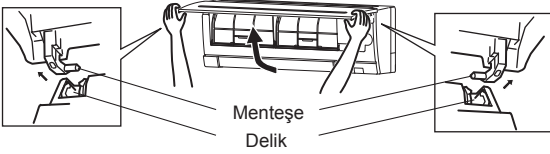

1. Bir "tık" sesi duyulana kadar ön paneli kaldırın.
2. Menteşeleri tutun ve çıkarmak için yukarıdaki resimdeki gibi çekin.
 - Yumuşak kuru bir bezle silin veya suyla yıkayın.
 - İki saatten fazla suya batırmayın.
 - Gölgede iyice kurutun.
3. Ön paneli, aşağıdaki çıkarma işlemini ters yönde izleyerek takın. Ön paneli sıkı bir şekilde kapatın ve oklarla gösterilen yerlere basın.

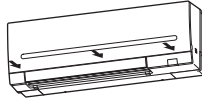

BİR ARIZA OLDUĞUNU DÜŞÜNDÜĞÜNÜZDE

Bu öğeler kontrol edilse bile, ünitedeki sorun giderilmezse, klimayı kullanmayı bırakın ve satıcınıza danışın.

Belirti	Açıklama & Kontrol noktaları
İç Ünite	
Ünite çalıştırılmıyor.	<ul style="list-style-type: none"> Şalter açık mı? Güç kaynağı fişi takılı mı? ON zamanlayıcı ayarlı mı? Sayfa 8
Yatay kanat hareket etmiyor.	<ul style="list-style-type: none"> Yatay kanat ve dikey kanat doğru şekilde takılmış mı? Fan muhafazası deforme olmuş mu? Şalter açıldığında, yatay kanatların konumları yaklaşık bir dakika içerisinde sıfırlanır. Sıfırlama işlemi tamamlandıktan sonra, normal yatay kanatların işleyişi kaldığı yerden devam eder. Aynı durum acil durum soğutma işlemi için de geçerlidir.
Ünite, tekrar başlatıldığında yaklaşık 3 dakika çalıştırılmaz.	<ul style="list-style-type: none"> Bu, mikroişlemciye talimatlara göre üniteyi korur. Lütfen bekleyin.
İç ünitenin hava çıkışından buğu çıkıyor.	<ul style="list-style-type: none"> Üniteden gelen soğutma hava hızla oda içerisindeki nemi alır ve buğuya dönüşür.
YATAY KANAT salınım işlemi bir süre duruyor ve daha sonra tekrar başlıyor.	<ul style="list-style-type: none"> Bu, YATAY HAVA YÖNÜ KANATÇIĞI'NIN salınım işleminin doğru bir şekilde gerçekleştirilmesi için gereklidir.
Çalışma esnasında hava akımı yönü değişiyor. Yatay hava kanatçığının yönü uzaktan kumanda ile kontrol edilemiyor.	<ul style="list-style-type: none"> Ünite SOĞUTMA ve KURUTMA modunda çalıştırıldığında, çalışma 0,5 ila 1 saat boyunca hava üflemesiyle devam ederse, suyun yoğunlaşmasını ve damlamasını önlemek için hava akımının yönü otomatik olarak dikey konuma gelir. Isıtma çalışmasında, hava akım sıcaklığının çok düşükken ya da buz çözme sırasında yatay kanatçık pozisyonu otomatik olarak yatay konuma ayarlanır.
Isıtma uygulamasında çalışma yaklaşık 10 dakika boyunca durur.	<ul style="list-style-type: none"> Dış ünite buz çözme işlemi gerçekleştirmektedir. Bu uygulama maks. 10 dakikada gerçekleştirilir, lütfen bekleyin. (Dış sıcaklık çok düşük ve nem çok yüksekken, buz oluşur.)
Uzaktan kumandadan sinyal alınmamasına rağmen, ana güç açıldığında ünite kendiliğinden çalışmaya başlıyor.	<ul style="list-style-type: none"> Bu modeller otomatik yeniden çalışma fonksiyonuna sahiptir. Ünite uzaktan kumanda ile kapatılmadan ana güç kesildiğinde ve tekrar verildiğinde ünite otomatik şekilde gücün kesilmesinden önce uzaktan kumanda ile ayarlanan aynı modda çalışmaya başlayacaktır. "Otomatik yeniden başlat fonksiyonu". Sayfa 11
İç mekan ünitesi zamanla renk değiştirir.	<ul style="list-style-type: none"> Ultraviyole ışınları ve sıcaklık gibi etkenler nedeniyle plastiğin rengi sarıya dönebilir, bu durumun ürünün işlevi üzerinde herhangi bir etkisi yoktur.
Çoklu sistem	
Çalışmayan iç ünite ısınıyor ve ünite- den su akışına benzer bir ses geliyor.	<ul style="list-style-type: none"> İç ünite çalışmasa bile bir miktar soğutkan iç üniteye akmaya devam eder.
Isıtma çalışması seçildiğinde, çalıştırma hemen başlamıyor.	<ul style="list-style-type: none"> Dış ünitenin buzunun çalışması esnasında çalıştırma başlatıldığında, sıcak havayı üflemesi birkaç dakika alır (maks. 10 dakika).
Dış Ünite	
Kompresör çalışsa bile dış ünitenin fanı dönmüyor. Fan dönmeye başlasa bile, hemen duruyor.	<ul style="list-style-type: none"> Soğutma çalışması sırasında dışarıdaki sıcaklık düşük olduğunda, fan yeterli soğutma kapasitesini sürdürmek için kesik kesik çalışır.
Dış üniteden su sızıyor.	<ul style="list-style-type: none"> COOL (SOĞUTMA) ve DRY(KURU) çalışmaları; boru ya da boru bağlantı kısımlar soğur ve bu suyun yoğunlaşmasına neden olur. Isıtma çalışmasında, ısı değiştirici üzerinde yoğunlaşan su aşağıya damlar. Isıtma çalışmasında, buz çözme uygulaması dış üniteye donmuş suyun erimesine ve aşağıya damlamasına neden olur.
Dış üniteden beyaz duman çıkıyor.	<ul style="list-style-type: none"> Isıtma çalışmasında, buz çözme uygulaması ile ortaya çıkan buhar beyaz dumana benzer.
Uzaktan kumanda	
Uzaktan kumanda ekranı boş ya da sönmük. İç ünite, uzaktan kumanda sinyaline cevap vermiyor.	<ul style="list-style-type: none"> Piller bitti mi? Sayfa 5 Pillerin kutupları (+, -) doğru mu? Sayfa 5 Diğer elektrikli cihazların uzaktan kumanda düğmelerine basılmış mı?

Belirti	Açıklama & Kontrol Noktaları
Soğutmaz ya da ısıtmaz	
Oda etkin bir şekilde soğutulup ısıtılmıyor.	<ul style="list-style-type: none"> Sıcaklık ayarı doğru mu? Sayfa 6 Fan ayarı uygun mu? Fan hızını Yüksek ya da Süper Yüksek olarak değiştirin. Sayfa 7 Filtreler temiz mi? Sayfa 12 Fan ya da iç ünitenin ısı değiştiricisi temiz mi? İç ya da dış ünitenin hava girişi ya da çıkışı tıkanan herhangi bir engel var mı? Açık bir pencere ya da kapı var mı? Ayar sıcaklığına erişim biraz zaman alabilir ya da oda boyutu, ortam sıcaklığı, vb. nedenlerle buna hiç erişilemeyebilir.
Oda yeterince soğutulmuyor.	<ul style="list-style-type: none"> Bir oda içerisinde havalandırma vantilatörü ya da gaz ocağı kullanılırsa, soğutma yükü artar ve yetersiz bir soğutma etkinliği ile sonuçlanır. Dışarıdaki sıcaklığın yüksek olması durumunda, soğutma işlemi yeterli olmayabilir.
Oda yeterince ısıtılmıyor.	<ul style="list-style-type: none"> Dışarıdaki sıcaklığın düşük olması durumunda, ısıtma işlemi yeterli olmayabilir.
Isıtma uygulamasında dışarıya hemen hava üflenmiyor.	<ul style="list-style-type: none"> Ünite sıcak hava üflemek için hazırlanırken lütfen bekleyin.
Hava akımı	
İç üniteden gelen hava garip kokuyor.	<ul style="list-style-type: none"> Filtreler temiz mi? Sayfa 12 Fan veya iç ünitenin ısı değiştiricisi temiz mi? Ünite; duvar, halı, mobilya, elbise vb. üzerine sinmiş bir kokuyu emip havayla beraber dışarıya verebilir.
Ses	
Çatırdama sesi duyuluyor.	<ul style="list-style-type: none"> Bu ses ön panelin vb. sıcaklık değişimi sonucu genişlemesi/kısalması sonucu oluşur.
"Mırıltı" sesi duyulur.	<ul style="list-style-type: none"> Bu ses, aralık başlığı veya havalandırma vantilatörü açıldığında boşaltma hortumundan dışarıdaki hava emildiğinde, boşaltma hortumu içinde akan suyu dışarıya püskürttüğünde duyulur. Bu ses dışarıda güçlü bir rüzgar olması ve boşaltma hortumuna dışarıdaki havanın girmesi durumunda da duyulur.
İç üniteden mekanik sesler çıkıyor.	<ul style="list-style-type: none"> Bu ses, fan ya da kompresörün açılıp/kapanma düğme sesidir.
Su akma sesi duyuluyor.	<ul style="list-style-type: none"> Bu, soğutucu veya üniteye akan yoğun suyun sesidir.
Bazen tıslama sesi duyuluyor.	<ul style="list-style-type: none"> Bu ses, ünite içerisindeki soğutucu sıvısının akış yönü değiştiğinde duyulur.
Zamanlayıcı	
Haftalık zamanlayıcı ayarları uygun şekilde çalışmıyor.	<ul style="list-style-type: none"> ON/OFF (ÇALIŞTIRMA/DURDURMA) zamanlayıcısı ayarlanmış mı? Sayfa 8 Haftalık zamanlayıcının ayar bilgilerini iç üniteye yeniden gönderin. Bilgi başarıyla alındığında, iç üniteden uzun bir bip sesi gelecektir. Bilgi alınmazsa, 3 kısa bip sesi duyulacaktır. Bilginin başarıyla alındığından emin olun. Sayfa 10 Elektrik kesintisi meydana geldiğinde ve ana güç kapandığında iç ünite dahili saati yanlış olacaktır. Sonuç olarak da haftalık zamanlayıcı normal şekilde çalışmayabilir. Uzaktan kumandayı sinyalin iç ünite tarafından alınıldığı bir yere koyduğunuzdan emin olun. Sayfa 4
Ünite kendi kendine çalışıyor/duruyor.	<ul style="list-style-type: none"> Haftalık zamanlayıcı ayarlandı mı? Sayfa 10

Aşağıdaki durumlarda, klimayı kullanmayı bırakın ve bayiinize başvurun.

- İç üniteden su sızıntısı veya damlaması olduğunda.
- Üst çalışma göstergesi lambası yanıp söndüğünde.
- Devre kesici sık sık kapandığında.
- Elektronik ON/OFF tipi floresan lambaların (sık frekans yapılı vb.) kullanıldığı odalarda uzaktan kumanda sinyali alınmaz.
- Klimanın çalışması radyo veya TV alışı engeller. Etkilenen cihaza yükseltici takılması gerekebilir.
- Anormal bir ses duyulduğunda.
- Soğutucu akışkan kaçağı olduğunda.

KLİMA UZUN SÜRE KULLANILMAYACAĞI İSE

- 1 En yüksek sıcaklık ayarıyla SOĞUTMA modunda veya FAN modunda 3 ila 4 saat çalıştırın. **Sayfa 6**
 - Bu, ünitenin içinde kurur.
 - Klimadaki nem küf gibi mantarların oluşmasına neden olur.
- 2 Çalıştırmayı durdurmak için  'a basın.
- 3 Şalteri kapatın ve/veya güç kablosunun fişini prizden çıkartın.
- 4 Uzaktan kumandanın içerisindeki tüm pilleri çıkartın.

Klimayı tekrar kullanırken:

- 1 Hava filtresini temizleyin. **Sayfa 12**
- 2 İç ve dış ünitelerin hava girişi ve çıkışının tıkalı olup olmadığını kontrol edin.
- 3 Topraklama kablosunun bağlı olup olmadığını kontrol edin.
- 4 "ÇALIŞTIRMADAN ÖNCE HAZIRLIK" bölümüne bakın ve talimatları uygulayın. **Sayfa 5**

KURULUM YERİ VE ELEKTRİK ÇALIŞMA

Tesis edilecek bölge

Klimayı aşağıdaki bölgelere tesis etmekten kaçının.

- Makine yağlarının çok bulunduğu yerler.
- Deniz kıyısı gibi tuzlu yerler.
- Kaplıca, kanalizasyon, atık su gibi sülfür gazının üretildiği yerler.
- Yağ sıçradığında ya da alan duman ile dolduğunda (pişirme alanları ve fabrikalar gibi plastik özelliklerinin değiştirilebildiği ve hasar gördüğü yerlerde).
- Yüksek frekanslı veya telsiz cihazlarının bulunduğu yerler.
- Dış üniteden gelen havanın olduğu yerde hava çıkışı tıkalı.
- Dış üniteden gelen çalışma sesinin veya havanın komşuyu rahatsız ettiği yerler.
- İç ünite montaj yüksekliği olarak 1,8 m ile 2,3 m önerilir. Mümkün değilse, bayinize danışın.
- Klimayı, iç mekanda yapılan inşaat veya boya işleri sırasında veya zemin cilalanırken çalıştırmayın. Bu tip işlerden sonra klimayı çalıştırmadan önce odayı iyice havalandırın. Aksi takdirde, uçucu maddeler klimanın içine yapışabilir ve bu durum su sızıntısına veya çiyin yayılmasına neden olur.
- İç ünite, belirtilen taban alanı miktarını aşan odalara kurulmalıdır. Lütfen bayinize danışın.

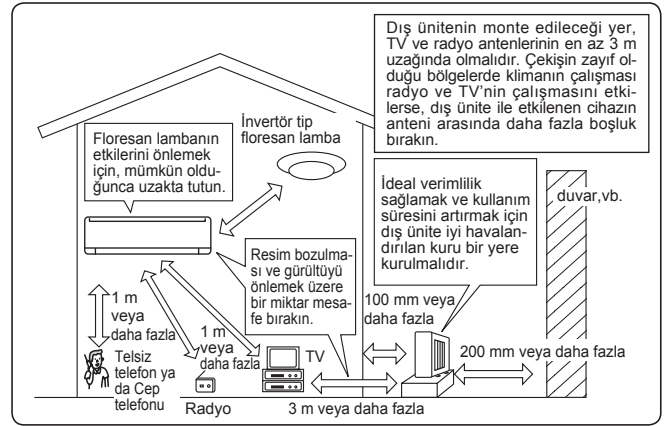

Elektrikle ilgili çalışmalar

- Klima güç kaynağı için ayrı bir güç devresi kullanın.
- Devre kesici kapasitesini gözden geçirin.

Herhangi bir sorunuz olduğunda bayinize başvurun.

ÖZELLİKLER

Model	İç		MSZ-AP15VG		MSZ-AP20VG		
	Dış		—		MUZ-AP20VG		
Fonksiyon			Soğutma	Isıtma	Soğutma	Isıtma	
Güç kaynağı			~ /N, 230 V, 50 Hz				
Kapasite	kW		—		2,0	2,5	
Giriş	kW		0,017		0,46	0,6	
Ağırlık	İç	kg	8,2				
	Dış	kg	—		31		
Soğutucu doldurma kapasitesi (R32)	kg		—		0,55		
IP kodu	İç		IP 20				
	Dış		—		IP 24		
İzin verilebilir aşırı çalışma basıncı	LP ps	MPa	2,77				
	HP ps	MPa	4,17				
Gürültü seviyesi	İç (Çok Yüksek/Yüksek/Orta/Düşük/Sessiz)		dB(A)	40/35/30/26/21	40/35/30/26/21	42/35/30/26/21	42/35/30/26/21
	Dış		dB(A)	—	—	47	48

TR

Garantili çalışma aralığı

		İç	Dış
Soğutma	Üst limit	32°C DB 23°C WB	46°C DB —
	Alt limit	21°C DB 15°C WB	-10°C DB —
Isıtma	Üst limit	27°C DB —	24°C DB 18°C WB
	Alt limit	20°C DB —	-15°C DB -16°C WB

DB: Kuru Termometre
WB: Yaş Termometre

Not:

- Değerlendirme koşulu
Soğutma — İç: 27°C DB, 19°C WB
Dış: 35°C DB
Isıtma — İç: 20°C DB
Dış: 7°C DB, 6°C WB
- MSZ-AP15, tek kombinasyon için özelliklere sahip değil. Bu iç ünite modeli sadece çoklu sistem klimalar içindir. Çoklu sistemin teknik özellikleri için lütfen bayinizle temas kurun ve/veya kataloğa başvurun.

Bu uyarının içeriği sadece Türkiye'de geçerlidir.

- Şirketimizdeki geliştirme faaliyetlerinden dolayı ürün özelliklerinin, haber verilmeksizin değiştirilme hakkı tarafımızda saklıdır.
- Anma değerleri için TS EN 14511 / TS EN 14825 deki iklim şartları ile tarif edilen koşullar esas alınmıştır.
- İç ve dış ortam sıcaklıklarının standartlarda esas alınan değerlerin dışına çıkması durumunda klimanızın ısıtma ve soğutma kapasitelerinin etkilenmesi doğaldır.
- Ürünün üzerinde bulunan işaretlemelerde veya ürünle birlikte verilen diğer basılı dokümanlarda beyan edilen değerler, ilgili standartlara göre laboratuvar ortamında elde edilen değerlerdir. Bu değerler, ürünün kullanım ve ortam şartlarına göre değişebilir.
- Satın almış olduğunuz ürünün kullanım ömrü 10 yıldır. Bu, ürünün fonksiyonunu yerine getirebilmesi için gerekli yedek parça bulundurma süresidir.
- Ürünün ihtiyaç duyacağı bakım ve onarım parçaları 10 yıl boyunca üretilecektir.

Ürünün montajı için Mitsubishi Electric yetkili servisine/bayisine başvurunuz.

Yetkili servisler tarafından montajı yapılmayan ve/veya devreye alınmayan cihazlarda meydana gelecek ayıp, bozukluklar kullanıcı hatası olup, bunlar garanti kapsamı dışındadır.

Bu itibarla Üretici/İthalatçı/Satıcı firmanın söz konusu cihazlara ilişkin herhangi bir sorumluluğu bulunmamaktadır.

Garanti süresince yetkisiz kişi ve kurumların müdahalesinden kaynaklanan sorunların çözümü ücretli olacaktır.

Periyodik Bakım

Periyodik bakımlar, Mitsubishi Electric Markasına ait Yetkili Servisler tarafından yapılmalıdır. Periyodik bakımların Kış ve Yaz mevsim girişlerinde yapılması önerilmektedir. Kullanım yerine ve sıklığına göre, yapılacak olan yıllık bakım sayısı Mitsubishi Electric Yetkili Servisi ile görüşülerek belirlenebilir.

Taşıma ve Nakliye Sırasında Dikkat Edilecek Hususlar:

- Ürünü taşıırken mümkünse orijinal malzemesiyle paketleyerek taşıyınız, taşıma esnasında kutuların üzerinde yer alan OK yönüne dikkat ediniz.
- Ürün kutularının üzerine basmayınız ve ünitelerin üzerine ağır yükler koymayınız.
- Ürünleri en az iki kişi taşıyınız.
- Ürünün düşürülmesi durumunda cihaz çalışmayabilir ve kalıcı hasar oluşabilir.
- Ürünlerin montajı için (asmak, taşımak, onarmak, yeniden monte etmek vb.) için yetkili servis ile bağlantıya geçiniz.

Elden Çıkarma



AEEE Yönetmeliğine uygundur.

Bu ürünü elden çıkarmak için satıcınıza başvurunuz.



ÜRETİCİ / İTHALATÇI / SATICI FİRMA BİLGİLERİ

Ünvanı: Mitsubishi Electric Corporation (Head Office)
Tokyo Building, 2-7-3, Marunouchi, Chiyoda-ku, Tokyo 100-8310, Japan
Telefon: +81 (3) 3218-2111
www.mitsubishielectric.com

Ünvanı: MITSUBISHI ELECTRIC TURKEY ELEKTRİK ÜRÜNLERİ A.Ş.
Faaliyet Bilgisi: İthalatçı & Satıcı (Yurt dışında üretilen, Türkiye’de satılan ürünlerin İthalatçısıdır. Yerli ürünlerin Türkiye satıcısıdır/dağıtıcısıdır).
Adresi: Şerifali Mah. Kale Sok. No:41 34775 Ümraniye-İstanbul/Türkiye
Telefon: +90 216 969 25 00 **Çağrı Merkezi:** 444 7 500
Web: <http://tr.mitsubishielectric.com> - **E-Mail:** klima@tr.mee.com
Sicil No: 845150
Mersis No: 0 621047840100014

Yetkili Servis İstasyonları ve Yedek Parça Temini:

Yetkili Servislerimize aşağıda belirttiğimiz kanallardan ulaşabilirsiniz.

İnternet Sitesi: <http://tr.mitsubishielectric.com> (<https://klima.mitsubishielectric.com.tr/tr/bayi-servis>)

Çağrı Merkezi: 444 7 500

Servis Bilgi Sistemi: <https://www.servis.gov.tr/Genel/Sorgu>

TR

Not: Bu internet sitesi, T.C. Ticaret Bakanlığının “Servis Bilgi Sistemi Projesi (SERBİS)” kapsamında, üretici ve ithalatçıların tüketicilere satış sonrası hizmet sundukları yetkili servis istasyonlarına ilişkin bilgilere doğru ve kolay bir şekilde erişim sağlanmasını temin etmek amacıyla hazırlanmıştır.



Tüketicinin Seçimlik Hakları

Tüketicinin Korunması Kanunu MADDE 11 :

- (1) Malın ayıplı olduğunun anlaşılması durumunda tüketici;
 - a) Satılanı geri vermeye hazır olduğunu bildirerek sözleşmeden dönme,
 - b) Satılanı alıkoymayı ayıp oranında satış bedelinden indirim isteme,
 - c) Aşırı bir masraf gerektirmediği takdirde, bütün masrafları satıcıya ait olmak üzere satılanın ücretsiz onarılmasını isteme,
 - ç) İmkân varsa, satılanın ayıpsız bir misli ile değiştirilmesini isteme, seçimlik haklarından birini kullanabilir. Satıcı, tüketicinin tercih ettiği bu talebi yerine getirmekle yükümlüdür.
- (2) Ücretsiz onarım veya malın ayıpsız misli ile değiştirilmesi hakları üretici veya ithalatçıya karşı da kullanılabilir. Bu fıkradaki hakların yerine getirilmesi konusunda satıcı, üretici ve ithalatçı müteselsilen sorumludur. Üretici veya ithalatçı, malın kendisi tarafından piyasaya sürülmesinden sonra ayıbın doğduğunu ispat ettiği takdirde sorumlu tutulmaz.
- (3) Ücretsiz onarım veya malın ayıpsız misli ile değiştirilmesinin satıcı için orantısız güçlükleri beraberinde getirecek olması hâlinde tüketici, sözleşmeden dönme veya ayıp oranında bedelden indirim haklarından birini kullanabilir. Orantısızlığın tayininde malın ayıpsız değeri, ayıbın önemi ve diğer seçimlik haklara başvurma tüketicinin açısından sorun teşkil edip etmeyeceği gibi hususlar dikkate alınır.
- (4) Ücretsiz onarım veya malın ayıpsız misli ile değiştirilmesi haklarından birinin seçilmesi durumunda bu talebin satıcıya, üreticiye veya ithalatçıya yöneltilmesinden itibaren azami otuz iş günü, konut ve tatil amaçlı taşınmazlarda ise altmış iş günü içinde yerine getirilmesi zorunludur. Ancak, bu Kanununun 58 inci maddesi uyarınca çıkarılan yönetmelik eki listede yer alan mallara ilişkin, tüketicinin ücretsiz onarım talebi, yönetmelikle belirlenen azami tamir süresi içinde yerine getirilir. Aksi hâlde tüketici diğer seçimlik haklarını kullanmakta serbesttir.
- (5) Tüketicinin sözleşmeden dönme veya ayıp oranında bedelden indirim hakkını seçtiği durumlarda, ödemiş olduğu bedelin tümü veya bedelden yapılan indirim tutarı derhâl tüketiciye iade edilir.
- (6) Seçimlik hakların kullanılması nedeniyle ortaya çıkan tüm masraflar, tüketicinin seçtiği hakkı yerine getiren tarafça karşılanır. Tüketici bu seçimlik haklarından biri ile birlikte 11/1/2011 tarihli ve 6098 sayılı Türk Borçlar Kanunu hükümleri uyarınca tazminat da talep edebilir.

Tüketiciye Sağlanan Diğer Haklar

- (1) Tüketicinin, ücretsiz onarım hakkını kullanması halinde malın;
 - a) Garanti süresi içinde tekrar arızalanması,
 - b) Tamiri için gereken azami sürenin aşılması,
 - c) Tamirinin mümkün olmadığı için, yetkili servis istasyonu, satıcı, üretici veya ithalatçı tarafından bir raporla belirlenmesi, durumlarında; tüketici malın bedel iadesini, ayıp oranında bedel indirimini veya imkan varsa malın ayıpsız misli ile değiştirilmesini satıcıdan talep edebilir. Satıcı, tüketicinin talebini reddedemez. Bu talebin yerine getirilmemesi durumunda satıcı, üretici ve ithalatçı müteselsilen sorumludur.
- (2) Malın ayıpsız misli ile değiştirilmesinin satıcı için orantısız güçlükleri beraberinde getirecek olması halinde tüketici, sözleşmeden dönme veya ayıp oranında bedelden indirim haklarından birini kullanabilir. Orantısızlığın tayininde malın ayıpsız değeri, ayıbın önemi ve diğer seçimlik haklara başvurma hakkının tüketici açısından sorun teşkil edip etmeyeceği gibi hususlar dikkate alınır.
- (3) Tüketicinin sözleşmeden dönme veya ayıp oranında bedelden indirim hakkını seçtiği durumlarda, satıcı, malın bedelinin tümünü veya bedelden yapılan indirim tutarını derhal tüketiciye iade etmek zorundadır.
- (4) Tüketicinin, malın ayıpsız misli ile değiştirilmesi hakkını seçmesi durumunda satıcı, üretici veya ithalatçının, malın ayıpsız misli ile değiştirilmesi talebinin kendilerine bildirilmesinden itibaren azami 30 (otuz) iş günü içerisinde bu talebi yerine getirmesi zorunludur.
- (5) "c" bendinde belirtilen raporun, arızanın bildirim tarihinden itibaren o mala ilişkin azami tamir süresi içerisinde düzenlenmesi zorunludur.

Şikayet ve İtirazlar Hakkında Bilgi

Tüketicilerin şikayet ve itirazları konusundaki başvurularını tüketici mahkemelerine ve tüketici hakem heyetlerine yapabileceklerine ilişkin bilgi;

Başvuru 6502 Sayılı Tüketicinin Korunması Hakkında Kanun, Madde 68.

MADDE 68 :

- (1) Değeri iki bin Türk Lirasının altında bulunan uyuşmazlıklarda ilçe tüketici hakem heyetlerine, üç bin Türk Lirasının altında bulunan uyuşmazlıklarda il tüketici hakem heyetlerine, büyükşehir statüsünde bulunan illerde ise iki bin Türk Lirası ile üç bin Türk Lirası arasındaki uyuşmazlıklarda il tüketici hakem heyetlerine başvuru zorunludur. Bu değerlerin üzerindeki uyuşmazlıklar için tüketici hakem heyetlerine başvuru yapılamaz.
- (2) Tüketici hakem heyetleri kendilerine yapılan başvuruları gereğini yapmak üzere kabul etmek zorundadır.
- (3) Başvurular, tüketicinin yerleşim yerinin bulunduğu veya tüketici işleminin yapıldığı yerdeki tüketici hakem heyetine yapılabilir. Tüketici hakem heyetinin bulunmadığı yerlerde ise başvuruların nerelere yapılacağı ve bu başvuruların hangi tüketici hakem heyetine karara bağlanacağı yönetmelikle belirlenir.
- (4) Bu maddede belirtilen parasal sınırlar her takvim yılı başından itibaren geçerli olmak üzere, o yıl için 4/1/1961 tarihli ve 213 sayılı Vergi Usul Kanununun mükerrer 298 inci maddesi hükümleri uyarınca tespit ve ilan edilen yeniden değerlendirme oranında artırılarak uygulanır. Bu artışların hesabında on Türk Lirasının küsuru dikkate alınmaz.
- (5) Bu madde tüketicilerin ilgili mevzuatına göre alternatif uyuşmazlık çözüm mercilerine başvurmaya engel değildir.

Name of Importer:

Mitsubishi Electric Europe B.V.
Capronilaan 46, 1119 NS, Schiphol Rijk, The Netherlands

French Branch
25, Boulevard des Bouvets, 92741 Nanterre Cedex, France

German Branch
Mitsubishi-Electric-Platz 1, 40882 Ratingen, Germany

Belgian Branch
Autobaan 2, 8210 Loppem, Belgium

Irish Branch
Westgate Business Park, Ballymount, Dublin 24, Ireland

Italian Branch
Centro Direzionale Colleoni, Palazzo Sirio-Ingresso 1
Viale Colleoni 7, 20864 Agrate Brianza (MB), Italy

Norwegian Branch
Gneisveien 2D, 1914 Ytre Enebakk, Norway

Portuguese Branch
Avda. do Forte, 10, 2799-514, Carnaxide, Lisbon, Portugal

Spanish Branch
Carretera de Rubi 76-80 - Apdo. 420 08173 Sant Cugat del Valles (Barcelona), Spain

Scandinavian Branch
Hammarbacken 14, P.O. Box 750 SE-19127, Sollentuna, Sweden

UK Branch
Travellers Lane, Hatfield, Herts., AL10 8XB, England, U.K.

Polish Branch
Krakowska 50, PL-32-083 Balice, Poland

mitsubishi electric turkey elektrik ürünleri a.ş
Şerifali Mah. Kale Sok. No:41 34775 Ümraniye, İstanbul/Turkey

EC DECLARATION OF CONFORMITY
EG-KONFORMITÄTSEKHLÄRUNG
DÉCLARATION DE CONFORMITÉ CE
EG-CONFORMITEITSVERKLARING
DECLARACIÓN DE CONFORMIDAD CE
DICHIARAZIONE DI CONFORMITÀ CE
ΔΗΛΩΣΗ ΠΙΣΤΟΤΗΤΑΣ ΕΚ
DECLARAÇÃO DE CONFORMIDADE CE
EU-OVERENSSTEMMELSESERKLÆRING

EG-DEKLARATION OM ÖVERENSSTÄMMELSE
EC UYGUNLUK BEYANI
ΕΣ ΔΕΚΛΑΡΑΪΑ ΖΑ ΣΪΟΤΒΕΤΣΒΙΕ
DEKLARACJA ZGODNOŚCI WE
CE-ERKLÆRING OM SAMSVAR
EY-VAATIMUSTENMUKAISUUSVAKUUTUS
ES PROHLÁŠENÍ O SHODĚ
VYHLÁŠENIE O ZHODE ES
EK MEGFELELŐSÉGI NYILATKOZAT

IZJAVA O SKLADNOSTI ES
DECLARAȚIE DE CONFORMITATE CE
EU VASTAVUSDEKLARATSIOON
EK ATBILSTĪBAS DEKLARĀCIJA
EB ATITIKTIES DEKLARĀCIJA
EC IZJAVA O SKLADNOSTI
EZ IZJAVA O USAGLAŠENOSTI
ДЕКЛАРАЦИЯ СООТВЕТСТВИЯ НОРМАМ ЕС
ДЕКЛАРАЦІЯ ВІДПОВІДНОСТІ НОРМАМ ЄС

**MITSUBISHI ELECTRIC CONSUMER PRODUCTS (THAILAND) CO., LTD
AMATA NAKORN INDUSTRIAL ESTATE 700/406 MOO 7, TAMBON DON HUA ROH, AMPHUR MUANG, CHONBURI 20000, THAILAND**

hereby declares under its sole responsibility that the air conditioners and heat pumps described below for use in residential, commercial and light-industrial environments:
erklärt hiermit auf seine alleinige Verantwortung, dass die Klimaanlage und Wärmepumpen für das häusliche, kommerzielle und leicht-industrielle Umfeld wie unten beschrieben:
déclare par la présente et sous sa propre responsabilité que les climatiseurs et les pompes à chaleur décrits ci-dessous, destinés à un usage dans des environnements résidentiels, commerciaux et d'industrie légère :
verklaart hierbij onder eigen verantwoordelijkheid dat de voor residentiële, commerciële en licht-industriële omgevingen bestemde airconditioners en warmtepompen zoals onderstaand beschreven:

por la presente declara bajo su única responsabilidad que los acondicionadores de aire y bombas de calor descritas a continuación para su uso en entornos residenciales, comerciales y de industria ligera:
conferma con la presente, sotto la sua esclusiva responsabilità, che i condizionatori d'aria e le pompe di calore descritti di seguito e destinati all'utilizzo in ambienti residenziali, commerciali e semi-industriali:

με το παρόν πιστοποιεί με αποκλειστική της ευθύνη ότι οι τα κλιματιστικά και οι αντλίες θέρμανσης που περιγράφονται παρακάτω για χρήση σε οικιακό, επαγγελματικό και ελαφριάς βιομηχανίας περιβάλλοντα:

através da presente declara sob sua única responsabilidade que os aparelhos de ar condicionado e bombas de calor abaixo descritos para uso residencial, comercial e de indústria ligeira:

erklærer hermed under eneansvar, at de herunder beskriver airconditionanlæg og varmepumper til brug i privat boligbyggeri, erhvervsområder og inden for let industri:
intyggar härmed att luftkonditioneringarna och värmepumparna som beskrivs nedan för användning i bostäder, kommersiella miljöer och lätta industriella miljöer:

ev, ticaret ve haff sanayi ortamlarında kullanılmı amaçlı üretilen ve aşığdaki açıklanan klima ve ısıtma pompalarıyla ilgili aşığdaki hususları yalnızca kendi sorumluluğunda beyan eder:
декларира на своя собствен отговорност, че климатичите и термопомпите, описани по-долу, за употреба в жилищни, търговски и леки промишлени условия:

niniejszym oświadczam na swoją wyłączną odpowiedzialność, że klimatyzatory i pompy ciepła opisane poniżej, są przeznaczone do zastosowań w środowisku mieszkalnym, handlowym i lekkim przemysłowym:

erklærer et fullstendig ansvar for undernevnte klima- og varmepumper ved bruk i boliger, samt kommersielle og lettindustrielle miljøer:
vakuuttaa täten yksinomaisella vastuullaan, että jäljempänä kuvutat asuinrakennuksiin, pientaloilisuuskäyttöön ja kaupalliseen käyttöön tarkoitettui ilmastointilaitteet ja lämpöpumpat:

timto na vlastní odpovědnost prohlašuje, že níže popsané klimatizační jednotky a tepelná čerpadla pro použití v obytných prostředích, komerčních prostředích a prostředích lehkého průmyslu:

tytmo na svoju výlučnú zodpovednosť vyhlasuje, že nasledovné klimatizačné jednotky a tepelné čerpadlá určené na používanie v obytných a obchodných priestoroch a v prostredí ľahkého priemyslu:

alulírott kizárólagos felelősségére nyilatkozik, hogy az alábbi lakossági, kereskedelmi és kisipari környezetben való használatra szánt klímaberendezések és hőszivattyúk:
izjavlja pod izključno lastno odgovornostjo, da so spodaj navedene klimatske naprave in toplotne črpalke, namenjene uporabi v stanovanjskih, komercialnih in lahkoindustrijskih okoljih:

declară, prin prezenta, pe proprie răspundere, faptul că aparatele de climatizare și pompele de căldură descrise mai jos și destinate utilizării în medii rezidențiale, comerciale și din industria ușoară:

kinnitab käesolevaga oma ainuvastutuse, et allpool toodud kliimaseadmed ja soojuspumbad on mõeldud kasutamiseks elu-, äri- ja kergtööstuskeskkondades:
ar šo, vienpersoniski uzņemoties atbildību, paziņo, ka tālāk aprakstītie gaisa kondicionētāji un siltumsūkņi ir paredzēti lietošanai dzīvojamajās, komercdarbības un vieglās rūpniecības telpās.

šuo vien tik savo atsakomybe pareiškia, kad toliau apibūdinti oro kondicionieriai ir šilumos siurbiai skirti naudoti gyvenamosiose, komercinėse ir lengvosios pramonės aplinkose:
ovime izjavljuje pod izključivom odgovornostjo da su klimatizacijski uređaji i toplinske dizalice opisane u nastavku namijenjeni za upotrebu u stambenim i poslovnim okruženjima te okruženjima lake industrije:

ovim izjavljuje na svoju isključivu odgovornost da su klima-uređaji i toplotne pumpe opisane u daljem tekstu za upotrebu u stambenim, komercijalnim okruženjima i okruženjima sa lakom industrijom:

настоящим заявляю и беру на себя исключительную ответственность за то, что кондиционеры и тепловые насосы, описанные ниже и предназначенные для эксплуатации в жилых помещениях, торговых залах и на предприятиях легкой промышленности:

цим заявляю, беручи на себе повну відповідальність за це, що кондиціонери й теплові насоси, описані нижче й призначені для використання в житлових приміщеннях, торговельних залах і на підприємствах легкої промисловості:

торговельних залах і на підприємствах легкої промисловості:

MITSUBISHI ELECTRIC, MSZ-AP15VG/-, MSZ-AP20VG/MUZ-AP20VG

Note: Its serial number is on the nameplate of the product.
Hinweis: Die Seriennummer befindet sich auf dem Kennschild des Produkts.
Remarque : Le numéro de série de l'appareil se trouve sur la plaque du produit.
Opmerking: het serienummer staat op het naamplaatje van het product.
Nota: El número de serie se encuentra en la placa que contiene el nombre del producto.
Nota: il numero di serie si trova sulla targhetta del prodotto.
Σημείωση: Ο σειριακός του αριθμός βρίσκεται στην πινακίδα ονόματος του προϊόντος.
Nota: o número de série encontra-se na placa que contém o nome do produto.
Bemærk: Serienummeret står på produktets fabriksskilt.
Obs: Serienumret finns på produktens namnplåt.
Not: Serí numarasi ürünün ism plakasında yer alır.
Забелешка: Серийният му номер е на табелката на продукта.
Uwaga: Numer seryjny znajduje się na tabliczce znamionowej produktu.
Merk: Serienummeret befinnet seg på navneplaten til produktet.

Huomautus: Sarjanumero on merkitty laiteen arvokilpeen.
Poznámka: Příslušné sériové číslo se nachází na štítku produktu.
Poznámka: Výrobné číslo sa nachádza na typovom štítku výrobku.
Megjegyzés: A sorozatszám a termék adattábláján található.
Opomba: serijska številka je zapisana na tipski ploščici enote.
Notă: Numărul de serie este specificat pe plăcuța indicatoare a produsului.
Márkus. Seerianumber asub toote andmesildil.
Piezīme. Sērijas numurs ir norādīts uz ierīces datu plāksnītes.
Pastaba. Serijos numeris nurodytas gaminio vardinių duomenų lentelėje.
Napomena: serijski broj nalazi se na natpisnoj pločici proizvoda.
Napomena: Serijski broj nalazi se na nazivnoj pločici proizvoda.
Примечание: серийный номер указан на паспортной табличке изделия.
Примітка. Серійний номер вказано на паспортній табличці виробу.

Directives	Direttive	Direktifler	Směrnice	Direktiivid	Директивы
Richtlijnen	Οδηγίες	Директиви	Smernice	Direktivas	Директиви
Directives	Directivas	Dyrektwy	Irányelvek	Direktivos	
Richtlijnen	Direktiver	Direktiver	Direktive	Direktive	
Directivas	Direktiv	Direktiivit	Directive	Direktive	

2014/35/EU: Low Voltage Directive
2006/42/EC: Machinery Directive
2014/30/EU: Electromagnetic Compatibility Directive
2011/65/EU: RoHS

Issued: 1 February, 2019 Akira HIDAKA
THAILAND Manager, Quality Assurance Department

► Müşteri, ürünlerle ilgili olarak her türlü yasal düzenleme ve standartlara uymak ve Satıcı tarafından kendisi ile paylaşılacak olan tüm bilgi ve belgelere (Kullanma kılavuzları, yönetmelikler, talimatlar vb.) uygun davranmakla yükümlüdür. Bu bilgi ve belgelere uygun hareket edilmemesi sebebiyle ortaya çıkabilecek her türlü problem "kullanıcı hatası" olarak değerlendirilir.

MITSUBISHI ELECTRIC CORPORATION

HEAD OFFICE: TOKYO BUILDING, 2-7-3, MARUNOUCHI, CHIYODA-KU, TOKYO 100-8310, JAPAN

JG79Y596H01