

DUVAR TİPİ SPLIT KLİMALAR

İÇ ÜNİTE

MSZ-HR25VF MSZ-HR35VF MSZ-HR42VF MSZ-HR50VF
MSZ-HR25VFK MSZ-HR35VFK MSZ-HR42VFK MSZ-HR50VFK



ÇALIŞTIRMA TALİMATLARI

Türkçe

BAĞLANABİLİR DIŐ ÜNİTE SEÇENEKLERİ

MUZ-HR25VF	MXZ-2HA40VF
MUZ-HR35VF	MXZ-2HA50VF
MUZ-HR42VF	MXZ-3HA50VF
MUZ-HR50VF	

SGM/2013-11 sayılı "Klimaların Enerji Etiketlemesine Dair Tebliğ" adıyla Resmi Gazete'de yayımlanan yönetmeliğın "Piyasaya arz edenlerin yükümlölükleri" başlıklı 5. maddesinin b fıkrasında belirtilen "Ek-IV'te belirtilen ürün bilgi formunu bulundurmak ve tek ve çift kanallı klimalar haricindekiler için kapasite oranı "1" olan iç ve dış ünite birimlerinin en az bir kombinasyonunda en azından dış ünitenin ambalajının içinde ürün bilgi formunu temin etmek ve diğer kombinasyonlar açısından bilgilerin bu hükümde bahsedilen şekilde veya alternatif olarak ücretsiz giriş yapılabilen bir internet sayfasında yer almasını sağlamak" gerekliliğine istinaden, ürün bilgi formuna aşağıdaki web sitesinden ulaşabilirsiniz.

Ürün bilgi formu için: <https://turkey.erp.mitsubishielectric.eu/erp/doclist/lot-10>



İÇİNDEKİLER

■ GÜVENLİK ÖNLEMLERİ	1
■ ELDEN ÇIKARMA	3
■ HER BİR PARÇANIN ADI	4
■ ÇALIŞTIRMADAN ÖNCE HAZIRLIK	4
■ ÇALIŞMA MODLARINI SEÇME	5
■ FAN HIZI VE HAVA AKIMI YÖNÜ AYARLAMASI	6
■ EKONOMİK SOĞUTMA ÇALIŞTIRMASI	7
■ ZAMAN PROGRAMLAMA (ON/OFF ZAMANLAYICI)	7
■ ACİL ÇALIŞTIRMA	7
■ OTOMATİK YENİDEN ÇALIŞTIRMA FONKSİYONU	7
■ TEMİZLEME	8
■ Wi-Fi ARAYÜZÜ AYARI (yalnızca VFK tipi)	9
■ BİR ARIZA OLDUĞUNU DÜŞÜNDÜĞÜNÜZDE	10
■ KLİMA UZUN SÜRE KULLANILMAYACAK İSE	11
■ KURULUM YERİ VE ELEKTRİKLİ ÇALIŞMA	11
■ ÖZELLİKLER	12

GÜVENLİK ÖNLEMLERİ

TR

İç ve dış ünite üzerinde kullanılan sembollerin anlamları

	UYARI (Yangın tehlikesi)	Bu ünitenin kullandığı soğutucu madde yanıcıdır. Soğutucu madde sızarak ateş veya sıcak parçalarla temas ederse zararlı gazlar ortaya çıkar ve yangın tehlikesi oluşur.
		Bu ürünü kullanmaya başlamadan önce ÇALIŞTIRMA TALİMATLARI dokümanını dikkatlice okuyun.
		Servis personelinin çalışma öncesinde ÇALIŞTIRMA TALİMATLARI ve MONTAJ KILAVUZU dokümanlarını okuması zorunludur.
		Daha fazla bilgi ÇALIŞTIRMA TALİMATLARI, MONTAJ KILAVUZU ve benzeri dokümanlarda bulunabilir.

- Bu üründe döner parçalar ve elektrik şokuna sebep olabilecek parçalar kullanıldığı için, kullanmadan önce "Güvenlik Önlemleri" ni okuduğunuzdan emin olun.
- Güvenlik ile ilgili verilecek olan talimatlar çok önemli olduğundan doğru olarak gözlemleyin.
- Anında kullanmanız açısından kılavuz kitapçığı okuduktan sonra montaj kılavuzu ile birlikte el altında bulunabilecek yerlerde tutun.

İşaretler ve anlamları

- UYARI:** Yanlış kullanma büyük bir ihtimal ile ölüm, ciddi yaralanma gibi ciddi tehlikelere sebep olabilir.
- DİKKAT:** Yanlış kullanım koşullara bağlı olarak ciddi tehlikelere sebep olabilir.

Bu kılavuzda kullanılan sembollerin anlamları

- : Yapmaktan kaçının.
- : Teknik talimatı izleyin.
- : Parmağınızı veya sivri cisim vb şeyleri sokmayın.
- : İç/dış ünitenin üstüne kesinlikle basmayın ve üzerlerine bir şey koymayın.
- : Elektrik çarpma tehlikesi. Dikkatli olun.
- : Güç bağlantı kablosunun fişini prizden çıkarttığınızdan emin olun.
- : Akımı kapattığınızdan emin olun.
- : Yangın tehlikesi.
- : Asla ıslak elle dokunmayın.
- : Üniteye asla su sıçratmayın.

UYARI	
	Güç kablosunu orta noktaya takmayın, uzatma kablosu kullanın veya birden fazla cihazları tek bir AC çıkışına takın. • Bu, aşırı ısınmaya, yangına veya elektrik çarpmasına neden olabilir.
	Güç fişinin kirlendiğinden emin olun ve onu sağlam bir şekilde prize takın. • Kirli priz yangına veya elektrik çarpmasına neden olabilir.
	Güç kablosunu sarmalamayın, çekmeyin, hasar vermeyin ya da değişiklik yapmayın, ısı uygulamayın veya üzerine ağır nesnelere yerleştirmeyin. • Bu yangına ya da elektrik çarpmasına neden olabilir.
	Çalıştırma esnasında Şalteri KAPATMAYIN/AÇMAYIN veya güç fişini çıkarmayın/takmayın. • Bu, yangına neden olabilecek kıvılcımlar ortaya çıkarabilir. • İç ünite uzaktan kumandayla KAPATILDIKTAN sonra, şalterin KAPATILMADAN veya güç fişini çıkardığınızdan emin olun.

	Vücudunuzu uzun bir süre doğrudan soğutma havaya maruz bırakmayın. • Bu, sağlığınıza zararlı olabilir.
	Ünite kullanıcı tarafından takılmamalı, yeri değiştirilmemeli, parçalanmamalı, üzerinde değişiklik yapılmamalı ya da tamir edilmemelidir. • Kurulumu yanlış yapılan bir klima yangın çıkmasına, elektrik çarpmalarına, yaralanmalara ya da su sızıntılarına vs. yol açabilir. Bu konuyla ilgili satıcınıza danışın. • Güç bağlantı kablosu zarar görmesi halinde olası bir tehlikeyi önlemek amacıyla imalatçı ya da servis elemanı tarafından değiştirilmelidir.
	Üniteyi kurarken, konumunu değiştirirken ya da bakımını yaparken soğutucu devresine belirtilen soğutucudan (R32) başka bir madde girmemesine dikkat ediniz. • Hava gibi yabancı maddelerin bulunması, normal olmayan basınç artışına neden olabilir ve patlama ya da yaralanmaya neden olabilir. • Sistemde belirtilen haricinde soğutma sıvılarının kullanılması mekanik arızaya, sistem arızasına ya da ünitenin bozulmasına neden olacaktır. En kötüsü ise, bu durum ürün güvenliğini sağlanmasına ciddi şekilde zarar verecektir.

GÜVENLİK ÖNLEMLERİ

	<p>Bu uygulamanın güvenlikten sorumlu olan bir kişi tarafından herhangi bir denetim altında bulundurulmadıkları veya uygulamanın kullanımına ilişkin herhangi bir talimat almadıkları sürece (çocuklar da dahil olmak üzere) fiziki, duyuşsal ve zihinsel anlamda engelli olan veya deneyim ve bilgi eksikliği bulunan kişilerce kullanılması amaçlanmamıştır.</p> <p>Çocuklar uygulama ile oynamalarının sağlanması amacıyla denetim altında tutulmalıdır.</p>
	<p>Hava girişine ve çıkışına parmak, çubuk ya da başka nesnelere sokmayın.</p> <ul style="list-style-type: none">Çalışma sırasında içteki fan yüksek hızla döndüğü için yaralanmalara neden olabilir.
	<p>Anormal bir durumda (yanık kokusu gibi), klimayı durdurun ve güç fişini çıkarın ya da şalteri KAPATIN.</p> <ul style="list-style-type: none">Anormal durumda devamlı çalıştırma arıza, yangın veya elektrik şokuna neden olabilir. Bu durumda, satıcınıza danışın.
	<p>Klima soğutmadığı ya da ısıtmadığı zaman, soğutucu madde sızıntısı olasılığı vardır. Soğutucu madde sızıntısı tespit edilirse çalıştırmayı durdurun, odayı iyice havalandırın ve derhal bayinizle iletişime geçin. Tamir üniteyi soğutucuyla tekrar doldurmayı içeriyorsa, ayrıntıları servis teknisyenine sorun.</p> <ul style="list-style-type: none">Klima içerisinde kullanılan soğutucu madde zararlı değildir. Genelde, sızmaz. Ancak, soğutucu madde sızıntısı ateş veya fanlı ısıtıcı, gaz-yağı kullanan ısıtıcı veya ocak gibi cihazların sıcak parçalarıyla temas ederse zararlı gazlar ortaya çıkar ve yangın tehlikesi oluşur. <p>Kullanıcı iç ünitenin iç kısmını yıkamaya hiçbir zaman çalışmamalıdır. Ünitenin iç kısmının temizlenmeye ihtiyaç duyulması durumunda, satıcınızla iletişime geçin.</p> <ul style="list-style-type: none">Uygun olmayan deterjanların kullanılması ünite içerisindeki plastik malzemelerin hasar görmesine neden olarak su sızıntılarına yol açabilir. Deterjan elektrikli parçalarla ya da motorla temas ederse, bu cihazın arızalanmasına, cihazdan duman ya da yangın çıkmasına neden olabilir.Bu cihaz sürekli çalışan ateşleme kaynaklarının (örneğin: açık alev, gazla çalışan bir cihaz veya elektrikli ısıtıcı) olmadığı bir odada saklanmalıdır.Soğutucu maddelerin her zaman belirgin bir kokuya sahip olmayacağını unutmayın.Üreticinin tavsiye ettikleri haricinde buz çözme işlemini veya cihazın temizleme sürecini hızlandıracak yöntemler kullanmayın.Delmeyin veya yakmayın. <p>İç ünite, belirtilen taban alanı miktarını aşan odalara kurulmalıdır. Lütfen bayinize danışın.</p>
	<p>Bu cihaz, uzman veya kalifiye personel tarafından atölyelerde, hafif sanayide ve çiftliklerde kullanıma ya da belirtilen kişilerin ticari amaçlı olarak kullanımına uygundur.</p>
⚠ DİKKAT	
	<p>Hava girişi veya iç/dış ünitenin alüminyum kanatlarına dokunmayın.</p> <ul style="list-style-type: none">Bu, yaralanmalara neden olabilir.
	<p>Ünitede böcek öldürücüler veya yanıcı spreyler kullanmayın.</p> <ul style="list-style-type: none">Yangına ya da ünitenin deforme olmasına sebep olabilir.
	<p>Hayvanları ya da ev bitkilerini doğrudan hava akımına maruz bırakmayın.</p> <ul style="list-style-type: none">Bu, hayvanlara veya bitkilere zarar verebilir.
	<p>İç/dış ünitenin altına başka elektrik cihazları ya da eşya yerleştirmeyin.</p> <ul style="list-style-type: none">Üniteden su damlayabilir ve bu, hasara ya da zarara neden olabilir.
	<p>Üniteyi hasarlı kurulum durumunda bırakmayın.</p> <ul style="list-style-type: none">Ünite düşebilir ve bu, yaralanmaya neden olabilir.
	<p>Üniteyi çalıştırmak ya da temizlemek için dengesiz bir banka çıkmayın.</p> <ul style="list-style-type: none">Düşerseniz yaralanmanıza neden olabilir.
	<p>Güç bağlantı kablosunu çekmeyin.</p> <ul style="list-style-type: none">Bu, içteki kablounun bir kısmının kırılmasına neden olabilir ve bu da aşırı ısınmaya veya yangına sebebiyet verebilir.
	<p>Pilleri sökmeyin, şarj etmeyin ve ateşe atmayın.</p> <ul style="list-style-type: none">Bu pillerin akmasına veya yangın ya da patlamaya neden olabilir.
	<p>Üniteyi yüksek nemde (%80 RH ya da daha fazla) ve/veya pencere ya da kapı açık halde 4 saatten daha uzun bir süre çalıştırmayın.</p> <ul style="list-style-type: none">Bu durum klimada yoğunlaşmaya neden olabilir ve oluşan su damlayarak eşyaları ıslatabilir ya da bunlara zarar verebilir.Klimadaki yoğunlaşma küf gibi mantarların oluşmasına neden olabilir.
	<p>Üniteyi gıda saklama, kalkan hayvanlar, yetişen bitkiler veya koruyucu duyarlık cihazları veya sanat eşyaları gibi özel amaçlar için kullanmayın.</p> <ul style="list-style-type: none">Bu, kalitenin bozulmasına veya hayvanlar ve bitkilerin zarar görmesine neden olabilir.
	<p>Yanıcı cihazları doğrudan hava akımına maruz bırakmayın.</p> <ul style="list-style-type: none">Bu eksik yanmaya neden olabilir.
	<p>Yanlışlıkla yutmamak için pilleri hiçbir nedenle asla ağızınıza sokmayın.</p> <ul style="list-style-type: none">Pil yutmak boğulmaya ve/veya zehirlenmeye neden olabilir.

	<p>Üniteyi temizlemeden önce, KAPATIN ve güç fişini çıkarın veya şalteri KAPATIN.</p> <ul style="list-style-type: none">Bu, çalıştırma esnasında içteki fan yüksek hızla döndüğü için yaralanmaya neden olabilir.
	<p>Ünite uzun bir süre kullanılmayacak olduğunda, güç fişini çıkarın veya şalteri KAPATIN.</p> <ul style="list-style-type: none">Bu ünite kir biriktirebilir ve bu, aşırı ısınma veya yangına neden olabilir.
	<p>Uzaktan kumandadaki tüm pilleri aynı tipte yenileriyle değiştirin.</p> <ul style="list-style-type: none">Eski pili yenisiyle beraber kullanmak aşırı ısınma, sızıntı veya patlamaya neden olabilir.
	<p>Pil sıvısı derinize ya da kıyafetlerinize temas ederse, onları temiz suyla iyice yıkayın.</p> <ul style="list-style-type: none">Pil sıvısı gözlerle temas ederse, onları temiz suyla iyice yıkayın ve hemen tıbbi yardım çağırın.
	<p>Ünite, yakma cihazlarıyla birlikte çalıştırıldığında alanın iyi havalandırıldığından emin olun.</p> <ul style="list-style-type: none">Yetersiz havalandırma oksijenin azlığına neden olabilir.
	<p>Gök gürültüsü duyduğunuzda ve şimşek çakması olduğunda şalteri KAPATIN.</p> <ul style="list-style-type: none">Ünite şimşek çakarsa zarar görebilir.
	<p>Klima birkaç mevsim kullanıldıktan sonra, normal temizlemeye ek olarak muayene ve bakım yapın.</p> <ul style="list-style-type: none">Ünitedeki kir ya da toz nahoş bir koku oluşturabilir, küf gibi mantarların oluşumunu sağlayabilir ya da boşaltma kanalında tıkanıklık oluşturabilir ve iç üniteden suyun sızmasına neden olabilir. Uzmanlaşmış bilgi ve yetenekler gerektiren muayene ve bakım için satıcınıza danışın.
	<p>Düğmeleri ıslak ellerle çalıştırmayın.</p> <ul style="list-style-type: none">Bu elektrik çarpmasına neden olabilir.
	<p>Klimayı suyla temizlemeyin veya üstüne çiçek vazosu gibi su içeren bir nesne koymayın.</p> <ul style="list-style-type: none">Bu yangına veya elektrik şokuna neden olabilir.
	<p>Dış ünitenin üstüne basmayın veya herhangi bir nesne yerleştirmeyin.</p> <ul style="list-style-type: none">Siz ya da nesne düşerse yaralanmaya neden olabilir.

⚠ ÖNEMLİ

Kirli filtreler, klimada yoğunlaşmaya ve sonuç olarak küf gibi mantarların oluşmasına neden olur. Bu nedenle hava filtrelerinin 2 haftada bir temizlenmesi tavsiye edilir. İşleme başlamadan önce yatay kanatların kapalı konumda olduğundan emin olun. Yatay kanatlar açık konumdayken işleme başlanması durumunda, kanatlar doğru konumlarına dönebilir.

GÜVENLİK ÖNLEMLERİ





Tesisatı için

⚠ UYARI	
	<p>Klimayı takmak için satıcınıza danışın.</p> <ul style="list-style-type: none"> Kurulum özel bilgi ve yetenekler gerektirdiği için kullanıcı tarafından kurulmamalıdır. Yanlış kurulan bir klima su sızıntısına, yangına veya elektrik çarpmasına neden olabilir.
	<p>Klima için tahsis edilmiş bir güç kaynağı sağlayın.</p> <ul style="list-style-type: none"> Tahsis edilmemiş bir güç kaynağı aşırı ısınmaya veya yangına neden olabilir.
	<p>Üniteyi yanıcı gaz sızıntısının olduğu yerlere tesis etmeyin.</p> <ul style="list-style-type: none"> Dış ünite etrafında gaz sızarsa veya birikirse, bu patlamaya neden olabilir.
	<p>Üniteyi doğru topraklayın.</p> <ul style="list-style-type: none"> Topraklama kablosunu gaz borusu, su borusu, yıldırım çubuğu veya telefon topraklama kablosuna bağlamayın. Yanlış topraklama elektrik çarpmasına neden olabilir.
⚠ DİKKAT	
	<p>Klimanın kurulum yerine bağlı olarak (yüksek nemli alanlar gibi) toprak kaçağına karşı devre kesici şalteri takın.</p> <ul style="list-style-type: none"> Toprak kaçağına karşı devre kesici takılmaması halinde elektrik çarpması meydana gelebilir.
	<p>Atık suyun doğru bir şekilde boşaltıldığından emin olun.</p> <ul style="list-style-type: none"> Boşaltım deliği yanlışsa, su iç/dış üniteden damlayabilir, eşyaları ıslatabilir ve onlara zarar verebilir.

Anormal koşullarda

Klimanın çalışmasını hemen durdurun ve satıcınıza danışın.

Wi-Fi arayüzü için

⚠ UYARI	
(Yanlış kullanım ağır yaralanma veya ölüme yol açacak ciddi sonuçlar doğurabilir.)	
	<p>Bu cihaz, gözetim altında olan ya da kendilerine cihazın güvenli kullanımıyla ilgili talimatların anlatıldığı, cihazın neden olabileceği tehlikeleri anlamış olan, 8 yaş ve üzeri çocuklar ile fiziksel, duyuusal veya zihinsel becerileri düşük ya da deneyim ve bilgi eksikliği olan kişiler tarafından kullanılabilir.</p> <p>Çocuklar cihazla oynamamalıdır. Gözetim altında olmadıkları takdirde çocukların temizlik ve kullanıcı bakımı yapmalarına izin verilmemelidir.</p> <p>Wi-Fi arayüzünü elektrikli tıbbi ekipmanların yanında veya vücudunda kalp pili ya da kardiyoverter-defibrilatör gibi tıbbi cihaz olan kişilerin yanında kullanmayın.</p> <ul style="list-style-type: none"> Tıbbi ekipmanın veya cihazın arızalanması nedeniyle kazaya yol açabilir. <p>Wi-Fi arayüzünü civardaki otomatik kapı veya yangın alarmı gibi cihazların kumandaları yakınına kurmayın.</p> <ul style="list-style-type: none"> Arıza nedeniyle kazalara yol açabilir.
	<p>Wi-Fi arayüzüne ıslak elle dokunmayın.</p> <ul style="list-style-type: none"> Cihaza hasar verebilir, elektrik çarpmasına veya yangına neden olabilir.
	<p>Wi-Fi arayüzü üzerine su sıçratmayın veya cihazı banyoda kullanmayın.</p> <ul style="list-style-type: none"> Cihaza hasar verebilir, elektrik çarpmasına veya yangına neden olabilir.
	<p>Wi-Fi arayüzü düşürülürse veya tutucu ya da kablo hasar görürse, güç bağlantı fişinin bağlantısını kesin veya şalteri KAPATIN.</p> <ul style="list-style-type: none"> Yangına veya elektrik çarpmasına neden olabilir. Bu durumda, satıcınıza danışın.
⚠ DİKKAT	
(Yanlış kullanım yaralanma veya binada hasara yol açacak sonuçlar doğurabilir.)	
	<p>Wi-Fi arayüzünü ayarlamak veya temizlemek için zemine sağlam şekilde oturmeyen merdivenli tabureye çıkmayın.</p> <ul style="list-style-type: none"> Düşerseniz yaralanmaya neden olabilir. <p>Wi-Fi arayüzünü diğer kablosuz cihazlar, mikrodalgalar, kablosuz telefonlar veya faks makinelerinin yanında kullanmayın.</p> <ul style="list-style-type: none"> Bunların arızalanmasına neden olabilir.

TR

ELDEN ÇIKARMA



Bu ürünü elden çıkarmak için satıcınıza başvurun. AEEE Yönetmeliğine Uygundur.

Not:

Bu sembol işareti sadece AB ülkeleri içindir. Bu sembol 2012/19/EU sayılı direktif, Madde 14 Kullanıcılar için bilgiler ve Ek IX'a ve/veya 2006/66/EC sayılı direktif Madde 20 son kullanıcılar için bilgiler ve Ek II'ye uygundur.

Fig. 1

HER BİR PARÇANIN ADI

İç ünite

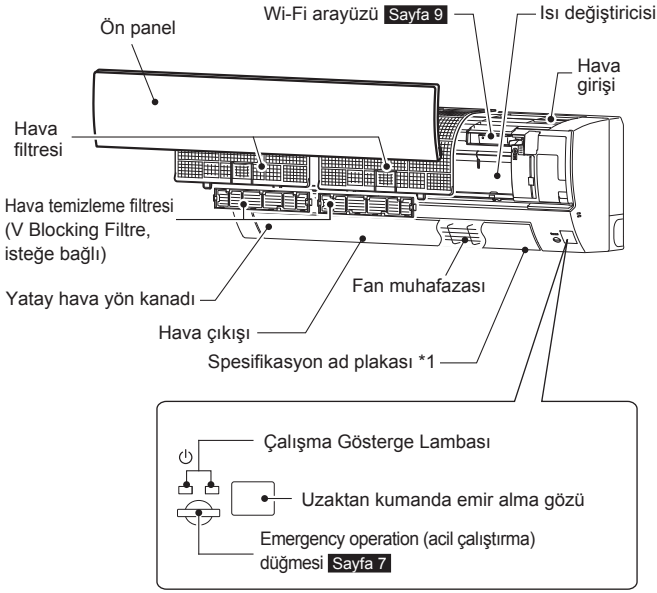

Dış ünite

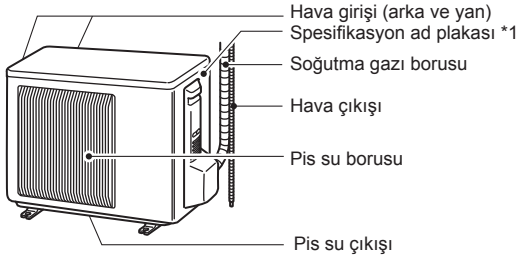

Dış üniteler görünüm olarak farklılık gösterebilir.

*1 Üretim yılı ve ayı spesifikasyon ad plakasında belirtilir.

Uzaktan kumanda

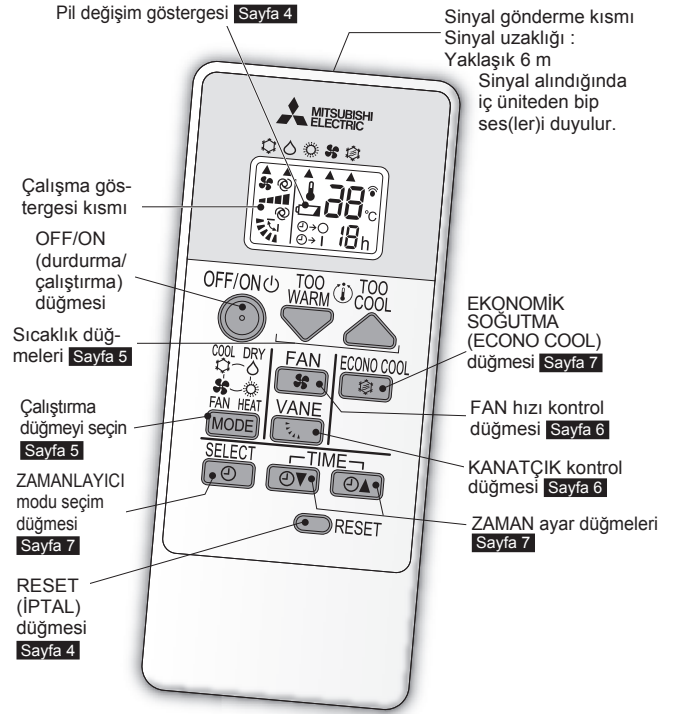

Yalnızca üniteyle birlikte verilen uzaktan kumandayı kullanın.
Başka uzaktan kumandaları kullanmayın.
İki veya daha fazla iç mekan ünitesi birbirine yakın olarak monte edilirse, çalıştırılmak istenmeyen bir iç mekan ünitesi uzaktan kumandaya tepki verebilir.

Uzaktan kumanda

Kullanılmadığı zamanlarda uzaktan kumandayı bu ünitenin yanına koyun.

ÇALIŞTIRMADAN ÖNCE HAZIRLIK

Çalıştırmadan önce: Güç kaynağı fişini güç prizine takın ve/veya şalteri açın.

Uzaktan kumanda pillerini takma

1. Arka kapağı çıkarın.

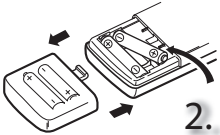

2. Önce AAA alkali pillerin negatif kutbunu takın.

4. RESET (IPTAL)'e basın.

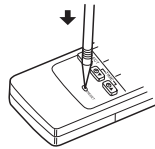



3. Arka kapağı takın.

Not:

- Pillerin kutuplarının doğru olduğundan emin olun.
- Manganezli ve sızıntı yapan pilleri kullanmayın. Uzaktan kumanda arızalanabilir.
- Şarj edilebilir tipteki pilleri kullanmayın.
- Pil zayıfladığında ekranda pil değişim göstergesi belirir. Gösterge ekranda belirdikten sonra yaklaşık 7 gün içinde uzaktan kumanda çalışmayı keser.
- Tüm pilleri aynı tipte yenileriyle değiştirin.
- Piller yaklaşık 1 yıl kullanılabilir. Bununla birlikte, raf ömrü biten piller daha kısa süre kullanılır.
- İnce bir alet kullanarak hafifçe RESET (IPTAL) düğmesine basın. RESET (IPTAL) düğmesine basılmamış ise uzaktan kumanda doğru çalışmayabilir.

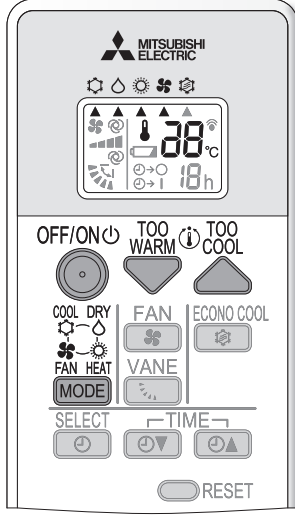
ÇALIŞMA MODLARINI SEÇME



1 Çalışmayı başlatmak için  e basın.

2 Çalışma modunu seçmek için  e basın. Her bir basış, modu aşağıdaki sırada değiştirir:

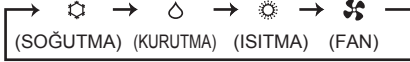

3 Sıcaklığı ayarlamak için  e ya da  e basın. Her bir basış sıcaklığı 1°C artırır ya da azaltır.

Çalıştırmayı durdurmak için  e basın.

SOĞUTMA modu

İstedığınız sıcaklıkta soğutma havanın keyfini çıkarın.

Not:

Dış sıcaklığın çok düşük (-10°C'den az) olduğu koşullarda SOĞUTMA modunu çalıştırmayın. Üniteye yoğunlaşan su damlayabilir ve eşyaları ve benzeri şeyleri ıslatabilir ya da onlara zarar verebilir.

KURUTMA modu

Odanızın nemini alın. Oda hafifçe serinletilebilir. KURUTMA modu sırasında sıcaklık ayarlanamaz.

ISITMA modu

İstedğin sıcaklıkta sıcak havanın keyfini çıkarın.

FAN modu

Odanızdaki havayı devindirir.

Not:

COOL/DRY (Soğuk/Kuru) modundan çalıştırdıktan sonra iç üniteyi kurutmak için FAN modunda çalıştırılmasını tavsiye ederiz.



Not:



Çoklu sistem çalıştırması

İki ya da daha fazla iç ünite bir dış ünite tarafından çalıştırılır. Birkaç iç ünite eş zamanlı olarak çalıştırılırsa, soğutma/kurutma/fan ve ısıtma çalıştırmaları aynı anda yapılamaz. Bir üniteye SOĞUTMA/KURUTMA/FAN ve bir diğer üniteye ISITMA seçildiğinde ya da tam tersi durumlarda, son seçilen ünite bekleme moduna geçer.

Çalışma Gösterge Lambası

Çalıştırma gösterge lambası ünitenin çalışma durumunu gösterir.

Gösterge	Çalışma durumu	Oda sıcaklığı
	Ayarlama sıcaklığına ulaşmak için ünite çalışır	Ayarlama sıcaklığından yaklaşık 2°C veya daha fazla
	Oda sıcaklığı ayarlama sıcaklığına yaklaşıyor	Ayarlama sıcaklığından yaklaşık 1 ila 2°C
	Bekleme modu (sadece çoklu sistem çalışması esnasında)	—

 Yanıyor  Yanıp sönüyor  Yanmıyor

FAN HIZI VE HAVA AKIMI YÖNÜ AYARLAMASI

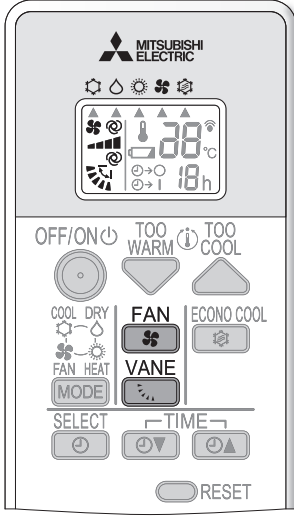

Fan hızı

1 Fan hızını seçmek için **FAN** düğmesine basın. Her bir basış fan hızını aşağıdaki sırada değiştirir:



- AUTO'ya ayarlandığında iç üniteden iki kısa bip sesi duyulur.
- Odayı daha hızlı şekilde soğutmak/ısıtmak için yüksek fan hızını kullanın. Oda soğuduktan/ısındıktan sonra fan hızının düşürülmesi önerilir.
- Sessiz çalışma için düşük fan hızını kullanın.

Not:

Çoklu sistem çalıştırması

Isıtma işlemi için bir dış ünite tarafından birkaç iç ünite eş zamanlı olarak çalıştırılırsa, hava akışı sıcaklığı düşük olabilir. Bu durumda, fan hızını AUTO (Otm.) olarak ayarmanız önerilir.

Yukarı-aşağı Hava akım yönü

1 Hava akımı yönünü seçmek için **VANE** düğmesine basın. Her bir basış hava akımını aşağıdaki sırada değiştirir:

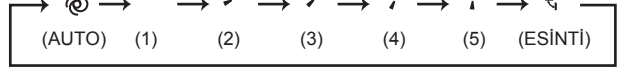

- (AUTO).....Kanat, en verimli hava akımı yönüne ayarlanır. SOĞUTMA/KURUTMA/FAN: yatay konum. ISITMA: konum (4).
- (Manuel).....Verimli havalandırma sağlamak adına, SOĞUTMA/KURUTMA için yukarı konumunu ve ISITMA için aşağı konumunu seçin. SOĞUTMA/KURUTMA (COOL/DRY) esnasında alt konum seçiliyse kanat, oluşan yoğuşmanın damlamasını önlemek için 0,5 ila 1 saat sonrasında otomatik olarak yukarı konuma hareket eder.
- (Esinti).....Yön kanadı aralıklı olarak yukarı aşağı hareket eder.
 - AUTO'ya ayarlandığında iç üniteden iki kısa bip sesi duyulur.

Sol-sağ Hava akım yönü

■ Yatay hava akımı yönünü değiştirmek için.

Çalıştırmaya başlamadan önce düşey yön kanatçıklarını elle hareket ettirin.

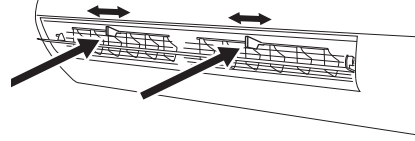

Not:

Dikey kanatların ünite çalışmıyorken ayarlanması durumunda, yatay kanatları orijinal kapalı konumuna getirdiğinizden emin olun.

EKONOMİK SOĞUTMA ÇALIŞTIRMASI

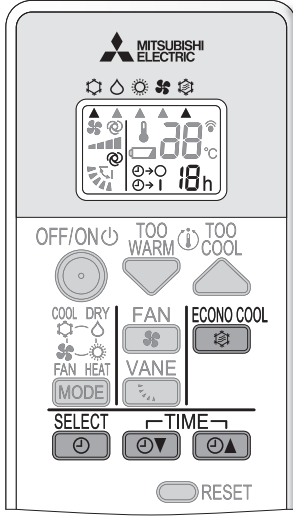

Esintili hava akımı (hava akımı değişimi) sabit hava akımından daha soğutucu bir his yaratır.

Ayarlanan sıcaklık ve hava akışı yönü otomatik olarak mikroişlemci tarafından değiştirilir. Rahatınızı bozmadan soğutma yapmak mümkündür. Böylece enerji tasarrufu mümkün olmaktadır.

- 1 **ECONO COOL (EKONOMİK SOĞUTMA)** çalışmasını başlatmak için **sayfa 5** SOĞUTMA modu sırasında **ECONO COOL** 'e basın. Ünite, esinti çalışmasını ünite sıcaklığına göre çeşitli devirlerde dikey olarak yapar. Ayarlama sıcaklığı otomatik olarak 2°C daha yükseğe ayarlanır.

ECONO COOL (EKONOMİK SOĞUTMA) çalışmasını iptal etmek için tekrar **ECONO COOL** 'e basın.

- **VANE** öğesine basmak, **ECONO COOL (EKONOMİK SOĞUTMA)** çalışmasını da iptal eder.

ZAMAN PROGRAMLAMA (ON/OFF ZAMANLAYICI)

- 1 Zamanlayıcıyı ayarlamak için, çalışma sırasında **SELECT** öğesine basın. Her bir basış, zamanlayıcı modunu aşağıdaki sırayla değiştirir:



- 2 Zamanlayıcı zamanını ayarlamak için **TIME** öğesine basın. Her bir basış, ayarlama zamanını 1 saat artırır veya azaltır.

Zamanlayıcıyı iptal etmek için "TIMER RELEASE" (ZAMANLAYICI DEVRE DIŞI) görüntülenene kadar **SELECT** öğesine basın.

Not:

- AÇMA ve KAPATMA zamanlayıcıları bir arada kullanılamaz.
- ON/OFF zamanlayıcısı ayarlanırken güç kesilmesi meydana gelirse, bkz. **sayfa 7** "Otomatik yeniden çalıştır fonksiyonu".

ACİL ÇALIŞTIRMA

Uzaktan kumanda kullanılmadığında...

Acil çalışma iç ünitedeki acil çalışma (E.O. SW) düğmesine basarak etkinleştirilebilir.

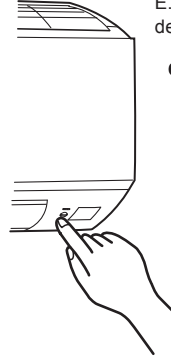

E.O. SW basılan her seferde, çalışma aşağıdaki şekilde değişir:

Çalışma Gösterge Lambası

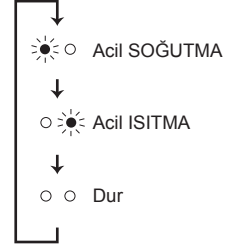

Sıcaklığı ayarlayın : 24°C
Fan hızı : Orta
Yatay hava yön kanadı : Auto

Not:

- Çalıştırmanın ilk 30 dakikası deneme çalışmasıdır. Sıcaklık kontrolü çalışmaz ve fan hızı Yüksekğe ayarlanır.
- Acil durum ısıtma işlemi durumunda fan hızı, sıcak havayı dışarı atmak üzere dereceli olarak artar.

OTOMATİK YENİDEN ÇALIŞTIRMA FONKSİYONU

Eğer bir güç kesilmesi olursa ya da ana güç çalıştırma sırasında kapatılırsa, "Otomatik yeniden çalıştırma fonksiyonu", ana güç kapatılmadan hemen önce uzaktan kumanda ile ayarlanmış olan çalışma modu ile aynı modda çalıştırmaya başlar. Zamanlayıcı ayarlandığında, zamanlayıcı ayarı iptal edilir ve güç yeniden çalıştırıldığında ünite çalışmaya başlar.

Bu fonksiyonu kullanmak istemiyorsanız, lütfen servis temsilcisine danışın çünkü ünite ayarının değiştirilmesi gerekir.

Talimatlar:

- Temizlemeden önce güç kaynağını kapatın veya şalteri indirin.
- Metal parçalara ellerinizle dokunmamaya dikkat edin.
- Benzin, tiner, cilalama tozları veya böcek öldürücü kullanmayın.
- Temizlik için nötr mutfak deterjanını ambalajında belirtilen konsantrasyonda ılık su ile seyrelterek klimanıza uygulayın, sonrasında yüzeyleri deterjandan arındırmak için nemli bir havluyla silin.

- Ovma fırçası, sert sünger veya benzer bir alet kullanmayın.
- Yatay hava kanadını ıslatmayın veya yıkamayın.
- 50°C'den daha sıcak su kullanmayın.
- Parçaları kuruması için doğrudan güneş ışığına, sıcağa veya ateşe maruz bırakmayın.
- Çatlaklara ya da kırılmaya neden olabileceğinden fana aşırı kuvvet uygulamayın.

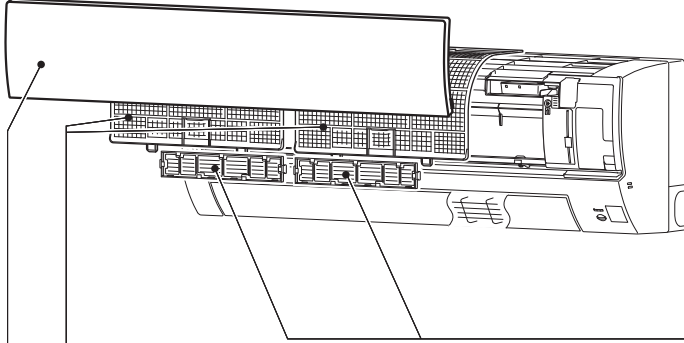

Hava filtresi (Hava arıtma filtresi)

- **2 haftada bir temizleyin**
- Tozu elektrikli süpürgeyle temizleyin veya suyla yıkayın.
- Suyla yıkadıktan sonra gölgede iyice kurutun.

Ön panel

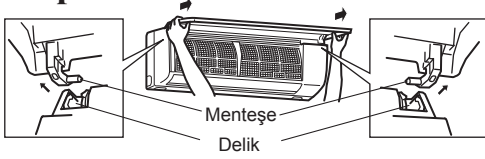

1. Bir "tık" sesi duyulana kadar ön paneli kaldırın.
2. Menteşeleri tutun ve çıkarmak için yukarıdaki resimdeki gibi çekin.
 - Yumuşak kuru bir bezle silin veya suyla yıkayın.
 - İki saatten fazla suya batırmayın.
 - Takmadan önce ışısız bir yerde kurulaıın.
3. Ön paneli, aşağıdaki çıkarma işlemini ters yönde izleyerek takın. Ön paneli sıkı bir şekilde kapatın ve oklarla gösterilen yerlere basın.

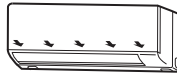

Hava temizleme filtresi (V Blocking Filtre, isteğe bağlı)

Her 3 ayda bir:

- Tozu bir elektrikli süpürgeyle alın.

Tozun elektrikli süpürgeyle alınamaması durumunda:

- Filtreyi ve çerçevesini ılık suya batırıp yıkayın.
- Yıkadıktan sonra gölgede iyice kurutun. Hava filtresinin bütün sekmelelerini takın.

Her yıl:

- İyi performans için filtreyi yenisiyle değiştirin.
- Parça Numarası **MAC-2470FT-E**

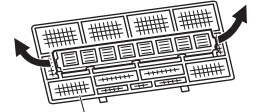

Hava filtresinden çıkarmak için çekin

! Önemli

- **İyi performans elde etmek ve güç tüketimini azaltmak için filtreyi düzenli olarak temizleyin.**
- **Kirli filtreler, klimada yoğunlaşmaya ve sonuç olarak küf gibi mantarların oluşmasına neden olur. Bu nedenle hava filtrelerinin 2 haftada bir temizlenmesi tavsiye edilir.**

Bu bilgiler YÖNETMELİK (EU) No 528/2012'ye dayalıdır

MODEL ADI	İlgili Madde (Parça adı)	Aktif Maddeler (CAS No.)	Özellik	Kullanım talimatları (Güvenli kullanım bilgileri)
MSZ-HR25/35/42/50VF(K)	FİLTRE	Gümüş sodyum hidrojen zirkonyum fosfat (265647-11-8) 2-oktil-2H-izotiyazol-3-on (OIT) (26530-20-1)	Küf ve alerjenlere karşı etkili	<ul style="list-style-type: none">• Bu ürünü kullanım kılavuzu uyarılarına göre ve amacına uygun şekilde kullanın.• Ağza sokmayın. Çocuklardan uzak tutun.
MAC-2470FT-E	FİLTRE	Dimetiloktadesil[3-(trimetoksisilil)propil] amonyum klorür (27668-52-6)	Küf ve alerjenlere karşı etkili	<ul style="list-style-type: none">• Bu ürünü kullanım kılavuzu uyarılarına göre ve amacına uygun şekilde kullanın.• Ağza sokmayın. Çocuklardan uzak tutun.

Wi-Fi ARAYÜZÜ AYARI (yalnızca VFK tipi)

Bu Wi-Fi arayüzü, durum bilgilerini iletir ve iç üniteye bağlanarak MELCloud'dan gelen komutları kontrol eder.

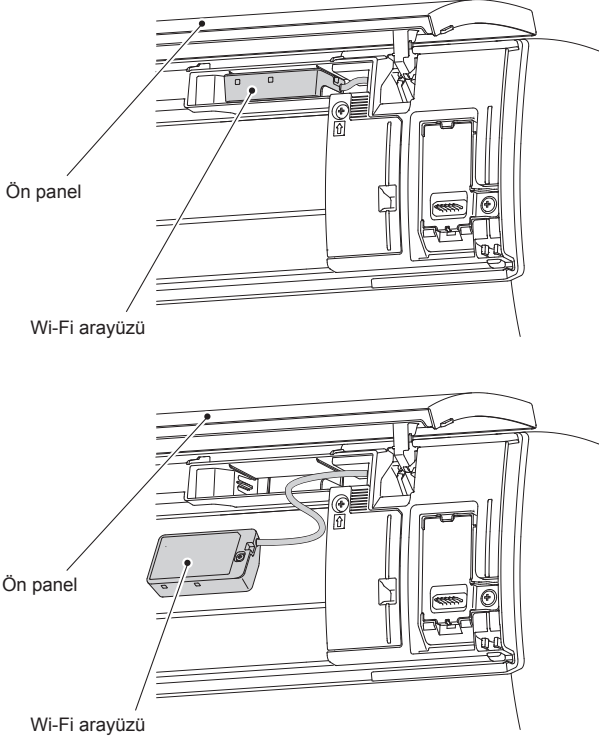

Wi-Fi arayüzü tanıtımı

No.	Öge	Tanımı
1	MODE (MOD) anahtarı	Modları seçer.
2	RESET (SIFIRLAMA) anahtarı	Sistemi ve TÜM ayarları sıfırlar.
3	ERR (HATA) LED (Turuncu)	Ağ hata durumunu gösterir.
4	NET (AÇ) LED (Yeşil)	Ağ durumunu gösterir.
5	MODE (MOD) LED (Turuncu)	Erişim noktası mod durumunu gösterir.
6	UNIT (ÜNİTE) LED (Yeşil)	İç mekan ünitesi durumunu gösterir.

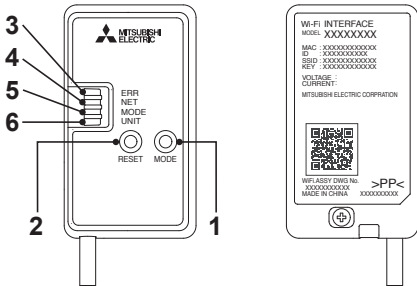

(1) MODE (MOD) anahtarı

- MODE (MOD) anahtarı konfigürasyon sırasında modları seçmek için kullanılır.

(2) RESET (SIFIRLAMA) anahtarı

- Sistemi yeniden başlatmak için RESET (SIFIRLAMA) anahtarını 2 saniye boyunca basılı tutun.
- Wi-Fi arayüzünü fabrika ayarlarına geri getirmek için RESET (SIFIRLAMA) anahtarını 14 saniye boyunca basılı tutun.

Wi-Fi arayüzü fabrika varsayılan ayarlarına geri dönecek şekilde sıfırlandığında TÜM konfigürasyon bilgileri kaybolur. Bu işlemi yaparken çok dikkatli olun.

1 Ön paneli açın ve Wi-Fi Arayüzünü çıkarın.

2 Wi-Fi arayüzü ile Yönlendirici arasında bir bağlantı kurun. Ünite ile verilen AYAR KILAVUZU ve SETUP QUICK REFERENCE GUIDE (AYARLAR HIZLI BAŞVURU KILAVUZU) dokümanlarına başvurun.

AYAR KILAVUZU için lütfen aşağıdaki web sitesine gidin.
<http://www.melcloud.com/Support>

3 Ayar bittikten sonra Wi-Fi Arayüzünü yerine takın ve ön paneli kapatın.

4 MELCloud Kullanıcı Kılavuzu için lütfen aşağıdaki web sitesine gidin.
<http://www.melcloud.com/Support>

Not:

- Bu Wi-Fi arayüzünün kurulumuna başlamadan önce Yönlendiricinin WPA2-AES şifrelemeyi desteklediğinden emin olun.
- Son kullanıcı, Wi-Fi arayüzünü kullanmaya başlamadan önce Wi-Fi hizmetinin Hüküm ve Koşullarını okumalı ve kabul etmelidir.
- Bu Wi-Fi arayüz bağlantısının tamamlanabilmesi için, Yönlendirici gerekebilir.
- Son kullanıcı kaydolup Wi-Fi hizmetinin hüküm ve koşullarını kabul edene kadar Wi-Fi arayüzü işlem verilerinin gönderilmesine başlamayacaktır.
- Bu Wi-Fi arayüzü uygulama açısından kritik soğutma veya ısıtma sağlayan hiçbir Mitsubishi Electric sistemine kurulmamalı ve bağlanmamalıdır.
- Bu Wi-Fi arayüzünün kurulumunu gerçekleştirirken, lütfen Wi-Fi arayüzünün ayar bilgisini bu kılavuzun son sayfasına kaydedin.
- Yer değiştirme veya imha sırasında Wi-Fi arayüzünü sıfırlayıp fabrika ayarlarına getirin.

Mitsubishi Electric'in Wi-Fi arayüzü, Mitsubishi Electric'in MELCloud Wi-Fi servisi ile iletişimi için tasarlanmıştır. Üçüncü bir Wi-Fi arayüzün MELCloud ile bağlantısı mümkün değildir. Mitsubishi Electric, Mitsubishi Electric ürünlerinin herhangi bir üçüncü parti Wi-Fi arayüzü veya herhangi bir üçüncü parti Wi-Fi hizmeti ile bağlantısından veya kullanımından doğan veya bunların neden olduğu, (i) ürün veya sistem performansının düşmesi; (ii) ürün veya sistemin arızalanmasından sorumlu değildir.

MELCloud ile ilgili güncel bilgi için Mitsubishi Electric Corporation tarafından oluşturulan www.melcloud.com internet sitesini ziyaret ediniz.

BİR ARIZA OLDUĞUNU DÜŞÜNDÜĞÜNÜZDE

Bu öğeler kontrol edilse bile, ünitadaki sorun giderilmezse, klimayı kullanmayı bırakın ve satıcınıza danışın.

Belirti	Açıklama & Kontrol noktaları
İç Ünite	
Ünite çalıştırılmıyor.	<ul style="list-style-type: none"> • Şalter açık mı? • Güç kaynağı fişi takılı mı? • ON zamanlayıcı ayarlı mı? Sayfa 7
Yatay kanat hareket etmiyor.	<ul style="list-style-type: none"> • Yatay kanat ve dikey kanat doğru şekilde takılmış mı? • Fan muhafazası deforme olmuş mu?
Ünite, tekrar başlatıldığında yaklaşık 3 dakika çalıştırılmaz.	<ul style="list-style-type: none"> • Bu, mikroişlemciye göre üniteyi korur. Lütfen bekleyin.
İç ünitenin hava çıkışından buğu çıkıyor.	<ul style="list-style-type: none"> • Üniteden gelen soğutma hava hızla oda içerisindeki nemi alır ve buğuya dönüşür.
YATAY KANAT salınım işlemi bir süre duruyor ve daha sonra tekrar başlıyor.	<ul style="list-style-type: none"> • Bu, YATAY HAVA YÖNÜ KANATÇIĞI'NIN salınım işleminin doğru bir şekilde gerçekleştirilmesi için gereklidir.
Çalışma esnasında hava akımı yönü değişiyor. Yatay hava kanatçığının yönü uzaktan kumanda ile kontrol edilemiyor.	<ul style="list-style-type: none"> • Ünite SOĞUTMA ve KURUTMA modunda çalıştırıldığında, çalışma 0,5 ila 1 saat boyunca hava üflemesiyle devam ederse, suyun yoğunlaşmasını ve damlamasını önlemek için hava akımının yönü otomatik olarak dikey konuma gelir. • Isıtma çalışmasında, hava akım sıcaklığının çok düşüken ya da buz çözme sırasında yatay kanatçık pozisyonu otomatik olarak yatay konuma ayarlanır.
Isıtma uygulamasında çalışma yaklaşık 10 dakika boyunca durur.	<ul style="list-style-type: none"> • Dış ünite buz çözme işlemi gerçekleştirilmekte. Bu uygulama maks. 10 dakikada gerçekleştirilir, lütfen bekleyin. (Dış sıcaklık çok düşük ve nem çok yüksekken, buz oluşur.)
Uzaktan kumandadan sinyal almamasına rağmen, ana güç açıldığında ünite kendiliğinden çalışmaya başlıyor.	<ul style="list-style-type: none"> • Bu modeller otomatik yeniden çalışma fonksiyonuna sahiptir. Ünite uzaktan kumanda ile kapatılmadan ana güç kesildiğinde ve tekrar verildiğinde ünite otomatik şekilde gücün kesilmesinden önce uzaktan kumanda ile ayarlanan aynı moda çalışmaya başlayacaktır. "Otomatik yeniden başlat fonksiyonu". Sayfa 7
SOĞUTMA/KURUTMA modunda, oda sıcaklığı belirlenen sıcaklığa yaklaştığında, dış mekan ünitesi durur ve ardından iç ünite alçak hızda çalışır.	<ul style="list-style-type: none"> • Oda sıcaklığı belirlenen dereceden uzaklaştığında, iç mekan fanı uzaktan kumanda üzerinde belirlenen ayarlara göre çalışmaya başlar.
İç mekan ünitesi zamanla renk değiştirir.	<ul style="list-style-type: none"> • Ultraviyole ışınları ve sıcaklık gibi etkenler nedeniyle plastiğin rengi sarıya dönsün bile, bu durumun ürünün işlevi üzerinde herhangi bir etkisi yoktur.
Çoklu sistem	
Çalışmayan iç ünite ısınıyor ve üniteden su akışına benzer bir ses geliyor.	<ul style="list-style-type: none"> • İç ünite çalışmasa bile bir miktar soğutkan iç üniteye akmaya devam eder.
Isıtma çalıştırması seçildiğinde, çalıştırma hemen başlamıyor.	<ul style="list-style-type: none"> • Dış ünitenin buzunun çalışması esnasında çalıştırma başlatıldığında, sıcak havayı üflemesi birkaç dakika alır (maks. 10 dakika).
Dış Ünite	
Kompresör çalışsa bile dış ünitenin fanı dönmüyor. Fan dönmeye başlasa bile, hemen duruyor.	<ul style="list-style-type: none"> • Soğutma çalıştırması sırasında dışarıdaki çalıştırma başlatıldığında, fan yeterli soğutma kapasitesini sürdürmek için kesik kesik çalışır.
Dış üniteden su sızıyor.	<ul style="list-style-type: none"> • COOL (SOĞUTMA) ve DRY(KURU) çalışmaları; boru ya da boru bağlantı kısımları soğur ve bu suyun yoğunlaşmasına neden olur. • Isıtma çalışmasında, ısı değiştirici üzerinde yoğunlaşan su aşağıya damlar. • Isıtma çalışmasında, buz çözme uygulaması dış ünitadaki donmuş suyun erimesine ve aşağıya damlamasına neden olur.
Dış üniteden beyaz duman çıkıyor.	<ul style="list-style-type: none"> • Isıtma çalışmasında, buz çözme uygulaması ile ortaya çıkan buhar beyaz dumana benzer.
Uzaktan kumanda	
Uzaktan kumanda ekranı boş ya da sönmük. İç ünite, uzaktan kumanda sinyaline cevap vermiyor.	<ul style="list-style-type: none"> • Piller bitti mi? Sayfa 4 • Pillerin kutupları (+, -) doğru mu? Sayfa 4 • Diğer elektrikli cihazların uzaktan kumanda düğmelerine basılmış mı?

Belirti	Açıklama & Kontrol Noktaları
Soğutmaz ya da ısıtmaz	
Oda etkin bir şekilde soğutulup ısıtılmıyor.	<ul style="list-style-type: none"> • Sıcaklık ayarı doğru mu? Sayfa 5 • Fan ayarı uygun mu? Fan hızını Yüksek ya da Süper Yüksek olarak değiştirin. Sayfa 6 • Filtreler temiz mi? Sayfa 8 • Fan ya da iç ünitenin ısı değiştiricisi temiz mi? Sayfa 8 • İç ya da dış ünitenin hava giriş ya da çıkışını tıkayan herhangi bir engel var mı? • Açık bir pencere ya da kapı var mı? • Ayar sıcaklığına erişim biraz zaman alabilir ya da oda boyutu, ortam sıcaklığı, vb. nedenlerle buna hiç erişilemeyebilir.
Oda yeterince soğutulmuyor.	<ul style="list-style-type: none"> • Bir oda içerisinde havalandırma vantilatörü ya da gaz ocağı kullanılırsa, soğutma yükü artar ve yetersiz bir soğutma etkinliği ile sonuçlanır. • Dışarıdaki sıcaklığın yüksek olması durumunda, soğutma işlemi yeterli olmayabilir.
Oda yeterince ısıtılmıyor.	<ul style="list-style-type: none"> • Dışarıdaki sıcaklığın düşük olması durumunda, ısıtma işlemi yeterli olmayabilir.
Isıtma uygulamasında dışarıya hemen hava üfleniyor.	<ul style="list-style-type: none"> • Ünite sıcak hava üflemek için hazırlanırken lütfen bekleyin.
Hava akımı	
İç üniteden gelen hava garip kokuyor.	<ul style="list-style-type: none"> • Filtreler temiz mi? Sayfa 8 • Fan veya iç ünitenin ısı değiştiricisi temiz mi? Sayfa 8 • Ünite; duvar, halı, mobilya, elbise vb. üzerine sinmiş bir kokuyu emip havayla beraber dışarıya verebilir.
Ses	
Çatırdama sesi duyuluyor.	<ul style="list-style-type: none"> • Bu ses ön panelin vb. sıcaklık değişimi sonucu genişlemesi/kısalması sonucu oluşur.
"Mırıltı" sesi duyuluyor.	<ul style="list-style-type: none"> • Bu ses, aralık başlığı veya havalandırma vantilatörü açıldığında boşaltma hortumundan dışarıdaki hava emildiğinde, boşaltma hortumu içinde akan suyu dışarıya püskürttüğünde duyulur. Bu ses dışarıda güçlü bir rüzgar olması ve boşaltma hortumuna dışarıdaki havanın girmesi durumunda da duyulur.
İç üniteden mekanik sesler çıkıyor.	<ul style="list-style-type: none"> • Bu ses, fan ya da kompresörün açılıp/kapanma düğme sesidir.
Su akma sesi duyuluyor.	<ul style="list-style-type: none"> • Bu, soğutucu veya ünitede akan yoğun suyun sesidir.
Bazen tıslama sesi duyuluyor.	<ul style="list-style-type: none"> • Bu ses, ünite içerisindeki soğutucu sıvısının akış yönü değiştiğinde duyulur.
Wi-Fi arayüzü	
Bağlantı ayarı ya da çalışma sırasında hata olduğunda.	<p>AYAR KILAVUZU dokümanına bakın. AYAR KILAVUZU için lütfen aşağıdaki web sitesine gidin. http://www.melcloud.com/Support</p>

Aşağıdaki durumlarda, klimayı kullanmayı bırakın ve bayiinize başvurun.

- İç üniteden su sızıntısı veya damlaması olduğunda.
- Çalışma göstergesi lambası yanıp söndüğünde.
- Devre kesici sık sık kapandığında.
- Elektronik ON/OFF tipi floresan lambaların (sık frekans yapılı vb.) kullanıldığı odalarda uzaktan kumanda sinyali alınmaz.
- Klimanın çalışması radyo veya TV alışını engeller. Etkilenen cihaza yükseltici takılması gerekebilir.
- Anormal bir ses duyulduğunda.
- Soğutucu akışkan kaçağı olduğunda.

KLİMA UZUN SÜRE KULLANILMAYACAK İSE

- 1 En yüksek sıcaklık ayarıyla SOĞUTMA modunda veya FAN modunda 3 ila 4 saat çalıştırın. **Sayfa 5**
 - Bu, ünitenin içinde kurur.
 - Klimada bulunan nem, mantar ve küf gibi maddelerin oluşumu için uygun koşullar yaratır.
- 2 Çalıştırmayı durdurmak için  'a basın.
- 3 Şalteri kapatın ve/veya güç kablosunun fişini prizden çıkartın.
- 4 Uzaktan kumandanın içerisindeki tüm pilleri çıkartın.

Klimayı tekrar kullanırken:

- 1 Hava filtresini temizleyin. **Sayfa 8**
- 2 İç ve dış ünitelerin hava girişi ve çıkışının tıkalı olup olmadığını kontrol edin.
- 3 Topraklama kablosunun bağlı olup olmadığını kontrol edin.
- 4 "ÇALIŞTIRMADAN ÖNCE HAZIRLIK" bölümüne bakın ve talimatları uygulayın. **Sayfa 4**

KURULUM YERİ VE ELEKTRİK ÇALIŞMA

Tesis edilecek bölge

Klimayı aşağıdaki bölgelere tesis etmekten kaçının.

- Makine yağlarının çok bulunduğu yerler.
- Deniz kıyısı gibi tuzlu yerler.
- Kaplıca, kanalizasyon, atık su gibi sülfür gazının üretildiği yerler.
- Yağ sıçradığında ya da alan duman ile dolduğunda (pişirme alanları ve fabrikalar gibi plastik özelliklerinin değiştirilebildiği ve hasar gördüğü yerlerde).
- Yüksek frekanslı veya telsiz cihazlarının bulunduğu yerler.
- Dış üniteden gelen havanın olduğu yerde hava çıkışı tıkalı.
- Dış üniteden gelen çalışma sesinin veya havanın komşuyu rahatsız ettiği yerler.
- İç ünite montaj yüksekliği olarak 1,8 m ile 2,3 m önerilir. Mümkün değilse, bayinize danışın.
- Klimayı, iç mekanda yapılan inşaat veya boya işleri sırasında veya zemin cilalanırken çalıştırmayın. Bu tip işlerden sonra klimayı çalıştırmadan önce odayı iyice havalandırın. Aksi takdirde, uçucu maddeler klimanın içine yapışabilir ve bu durum su sızıntısına veya çiyin yayılmasına neden olur.
- Bu ekipmanın monte edildiği ve çalıştırıldığı konum ile cihazın kullanıcıya veya yakınındaki kişiler arasında en az 20 cm olmalıdır.
- İç ünite, belirtilen taban alanı miktarını aşan odalara kurulmalıdır. Lütfen bayinize danışın.

Wi-Fi arayüzü için

- Bu ekipmanın monte edildiği ve çalıştırıldığı konum ile cihazın kullanıcıya veya yakınındaki kişiler arasında en az 20 cm olmalıdır.
- Wi-Fi arayüzünü diğer kablosuz cihazlar, mikrodalgalar, kablosuz telefonlar veya faks makinelerinin yanında kullanmayın. Bunların arızalanmasına neden olabilir.
- Wi-Fi arayüzünü elektrikli tıbbi ekipmanların yanında veya vücudunda kalp pili ya da kardiyoverter-defibrilatör gibi tıbbi cihaz olan kişilerin yanında kullanmayın. Tıbbi ekipmanın veya cihazın arızalanması nedeniyle kazaya yol açabilir.

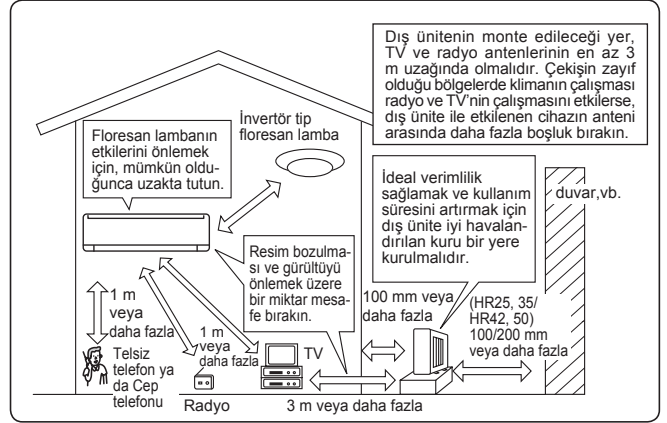

Elektrikle ilgili çalışmalar

- Klima güç kaynağı için ayrı bir güç devresi kullanın.
- Devre kesici kapasitesini gözden geçirin.

Herhangi bir sorunuz olduğunda bayinize başvurun.

ÖZELLİKLER

Model	İç		MSZ-HR25VF(K)		MSZ-HR35VF(K)		MSZ-HR42VF(K)		MSZ-HR50VF(K)	
	Dış		MUZ-HR25VF		MUZ-HR35VF		MUZ-HR42VF		MUZ-HR50VF	
Fonksiyon			Soğutma	Isıtma	Soğutma	Isıtma	Soğutma	Isıtma	Soğutma	Isıtma
Güç kaynağı	~ /N, 230 V, 50 Hz									
Kapasite	kW		2,5	3,15	3,4	3,6	4,2	4,7	5,0	5,4
Giriş	kW		0,80	0,85	1,21	0,975	1,34	1,30	2,05	1,55
Ağırlık	İç	kg	8,5				9			
	Dış	kg	23		23 veya 24 *1		34		35	
Soğutucu doldurma kapasitesi (R32)	kg		0,40		0,45		0,70		0,80	
IP kodu	İç	IP 20								
	Dış	IP 24								
İzin verilebilir aşırı çalıştırma basıncı	LP ps	MPa	2,77							
	HP ps	MPa	4,17							
Gürültü seviyesi (SPL)	İç (Çok Yüksek/Yüksek/Orta/Düşük)	dB(A)	43/37/30/21	43/37/30/21	46/38/31/22	44/37/30/21	44/39/34/24	46/40/32/24	45/40/36/28	47/41/34/27
	Dış	dB(A)	50	50	51	51	50	51	50	51

*1 Ünitenin ağırlığı için spesifikasyon ad plakasına bakın.

Garantili çalışma aralığı

		İç	Dış
Soğutma	Üst limit	32°C DB 23°C WB	46°C DB —
	Alt limit	21°C DB 15°C WB	-10°C DB —
Isıtma	Üst limit	27°C DB —	24°C DB 18°C WB
	Alt limit	20°C DB —	-10°C DB -11°C WB

Not:

Değerlendirme koşulu
Soğutma — İç: 27°C DB, 19°C WB
Dış: 35°C DB
Isıtma — İç: 20°C DB
Dış: 7°C DB, 6°C WB

DB: Kuru Termometre
WB: Yaş Termometre

Wi-Fi arayüzü

Model	MAC-577IF2-E
Giriş Voltajı	DC12,7 V (iç mekan ünitesinden)
Güç Tüketimi	MAKS. 2 W
Boyut G×Y×D (mm)	73,5×41,5×18,5
Ağırlık (g)	46 (kablo dahil)
Verici güç seviyesi (MAKS.)	20 dBm @IEEE 802.11b
RF kanalı	1 kanal ~ 13 kanal (2412~2472 MHz)
Telsiz protokolü	IEEE 802.11b/g/n (20)
Şifreleme	AES
Kimlik doğrulama	WPA2-PSK
Yazılım sürümü	XX.00

Uygunluk Beyanı için lütfen aşağıdaki web sitesine gidin.
<http://www.melcloud.com/Support>

Bu uyarının içeriği sadece Türkiye'de geçerlidir.

- Şirketimizdeki geliştirme faaliyetlerinden dolayı ürün özelliklerinin, haber verilmeksizin değiştirilme hakkı tarafımızda saklıdır.
- Anma değerleri için TS EN 14511 / TS EN 14825 deki iklim şartları ile tarif edilen koşullar esas alınmıştır.
- İç ve dış ortam sıcaklıklarının standartlarda esas alınan değerlerin dışına çıkması durumunda klimanızın ısıtma ve soğutma kapasitelerinin etkilenmesi doğaldır.
- Ürünün üzerinde bulunan işaretlemelerde veya ürünle birlikte verilen diğer basılı dokümanlarda beyan edilen değerler, ilgili standartlara göre laboratuvar ortamında elde edilen değerlerdir. Bu değerler, ürünün kullanım ve ortam şartlarına göre değişebilir.
- Satın almış olduğunuz ürünün kullanım ömrü 10 yıldır. Bu, ürünün fonksiyonunu yerine getirebilmesi için gerekli yedek parça bulundurma süresidir.
- Ürünün ihtiyaç duyacağı bakım ve onarım parçaları 10 yıl boyunca üretilecektir.

Ürünün montajı için Mitsubishi Electric yetkili servisine/bayisine başvurunuz.

Yetkili servisler tarafından montajı yapılmayan ve/veya devreye alınmayan cihazlarda meydana gelecek ayıp, bozukluklar kullanıcı hatası olup, bunlar garanti kapsamı dışındadır. Bu itibarla Üretici/İthalatçı/Satıcı firmanın söz konusu cihazlara ilişkin herhangi bir sorumluluğu bulunmamaktadır. Garanti süresince yetkisiz kişi ve kurumların müdahalesinden kaynaklanan sorunların çözümü ücretli olacaktır.

Periyodik Bakım

Periyodik bakımlar, Mitsubishi Electric Markasına ait Yetkili Servisler tarafından yapılmalıdır. Periyodik bakımların Kış ve Yaz mevsim girişlerinde yapılması önerilmektedir. Kullanım yerine ve sıklığına göre, yapılacak olan yıllık bakım sayısı Mitsubishi Electric Yetkili Servisi ile görüşülerek belirlenebilir.

Taşıma ve Nakliye Sırasında Dikkat Edilecek Hususlar:

- Ürünü taşıırken mümkünse orijinal malzemesiyle paketleyerek taşıyınız, taşıma esnasında kutuların üzerinde yer alan OK yönüne dikkat ediniz.
- Ürün kutularının üzerine basmayınız ve ünitelerin üzerine ağır yükler koymayınız.
- Ürünleri en az iki kişi taşıyınız.
- Ürünün düşürülmesi durumunda cihaz çalışmayabilir ve kalıcı hasar oluşabilir.
- Ürünlerin montajı için (asmak, taşımak, onarmak, yeniden monte etmek vb.) için yetkili servis ile bağlantıya geçiniz.

Elden Çıkarma



AEEE Yönetmeliğine uygundur.

Bu ürünü elden çıkarmak için satıcınıza başvurunuz.

ÜRETİCİ / İTHALATÇI / SATICI FİRMA BİLGİLERİ

Ünvanı: Mitsubishi Electric Corporation (Head Office)
Tokyo Building, 2-7-3, Marunouchi, Chiyoda-ku, Tokyo 100-8310, Japan
Telefon: +81 (3) 3218-2111
www.mitsubishielectric.com

Ünvanı: MITSUBISHI ELECTRIC TURKEY ELEKTRİK ÜRÜNLERİ A.Ş.

Faaliyet Bilgisi: İthalatçı & Satıcı (Yurt dışında üretilen, Türkiye'de satılan ürünlerin İthalatçısıdır. Yeri ürünlerin Türkiye satıcısıdır/dağıtıcısıdır).

Adresi: Şerifali Mah. Kale Sok. No:41 34775 Ümraniye-İstanbul/Türkiye

Telefon: +90 216 969 25 00 **Çağrı Merkezi:** 444 7 500

Web: <http://tr.mitsubishielectric.com> - **E-Mail:** klima@tr.mee.com

Sicil No: 845150

Mersis No: 0 621047840100014

Yetkili Servis İstasyonları ve Yedek Parça Temini:

Yetkili Servislerimize aşağıda belirttiğimiz kanallardan ulaşabilirsiniz.

İnternet Sitesi: <http://tr.mitsubishielectric.com> (<https://klima.mitsubishielectric.com.tr/tr/bayi-servis>)

Çağrı Merkezi: 444 7 500

Servis Bilgi Sistemi: <https://www.servis.gov.tr/Genel/Sorgu>

Not: Bu internet sitesi, T.C. Ticaret Bakanlığının "Servis Bilgi Sistemi Projesi (SERBİS)" kapsamında, üretici ve ithalatçıların tüketicilere satış sonrası hizmet sundukları yetkili servis istasyonlarına ilişkin bilgilere doğru ve kolay bir şekilde erişim sağlanmasını temin etmek amacıyla hazırlanmıştır.



Tüketicinin Seçimlik Hakları

Tüketicinin Korunması Kanunu MADDE 11 :

- (1) Malın ayıplı olduğunun anlaşılması durumunda tüketici;
 - a) Satılanı geri vermeye hazır olduğunu bildirecek sözleşmeden dönme,
 - b) Satılanı alıkoymayı ayıp oranında satış bedelinden indirim isteme,
 - c) Aşırı bir masraf gerektirmediği takdirde, bütün masrafları satıcıya ait olmak üzere satılanın ücretsiz onarılmasını isteme,
 - ç) İmkân varsa, satılanın ayıpsız bir misli ile değiştirilmesini isteme, seçimlik haklarından birini kullanabilir. Satıcı, tüketicinin tercih ettiği bu talebi yerine getirmekle yükümlüdür.
- (2) Ücretsiz onarım veya malın ayıpsız misli ile değiştirilmesi hakları üretici veya ithalatçıya karşı da kullanılabilir. Bu fıkradaki hakların yerine getirilmesi konusunda satıcı, üretici ve ithalatçı müteselsilen sorumludur. Üretici veya ithalatçı, malın kendisi tarafından piyasaya sürülmesinden sonra ayıbın doğduğunu ispat ettiği takdirde sorumlu tutulmaz.
- (3) Ücretsiz onarım veya malın ayıpsız misli ile değiştirilmesinin satıcı için orantısız güçlükleri beraberinde getirecek olması hâlinde tüketici, sözleşmeden dönme veya ayıp oranında bedelden indirim haklarından birini kullanabilir. Orantısızlığın tayininde malın ayıpsız değeri, ayıbın önemi ve diğer seçimlik haklara başvurma tüketicinin açısından sorun teşkil edip etmeyeceği gibi hususlar dikkate alınır.
- (4) Ücretsiz onarım veya malın ayıpsız misli ile değiştirilmesi haklarından birinin seçilmesi durumunda bu talebin satıcıya, üreticiye veya ithalatçıya yöneltilmesinden itibaren azami otuz iş günü, konut ve tatil amaçlı taşınmazlarda ise altmış iş günü içinde yerine getirilmesi zorunludur. Ancak, bu Kanunun 58 inci maddesi uyarınca çıkarılan yönetmelik eki listede yer alan mallara ilişkin, tüketicinin ücretsiz onarım talebi, yönetmelikte belirlenen azami tamir süresi içinde yerine getirilir. Aksi hâlde tüketici diğer seçimlik haklarını kullanmakta serbesttir.
- (5) Tüketicinin sözleşmeden dönme veya ayıp oranında bedelden indirim hakkını seçtiği durumlarda, ödemiş olduğu bedelin tümü veya bedelden yapılan indirim tutarı derhâl tüketicie iade edilir.
- (6) Seçimlik hakların kullanılması nedeniyle ortaya çıkan tüm masraflar, tüketicinin seçtiği hakkı yerine getiren tarafça karşılanır. Tüketici bu seçimlik haklarından biri ile birlikte 11/1/2011 tarihli ve 6098 sayılı Türk Borçlar Kanunu hükümleri uyarınca tazminat da talep edebilir.

Tüketiciye Sağlanan Diğer Haklar

- (1) Tüketicinin, ücretsiz onarım hakkını kullanması halinde malın;
 - a) Garanti süresi içinde tekrar arızalanması,
 - b) Tamiri için gereken azami sürenin aşılması,
 - c) Tamirinin mümkün olmadığı için, yetkili servis istasyonu, satıcı, üretici veya ithalatçı tarafından bir raporla belirlenmesi, durumlarında; tüketici malın bedel iadesini, ayıp oranında bedel indirimini veya imkan varsa malın ayıpsız misli ile değiştirilmesini satıcıdan talep edebilir. Satıcı, tüketicinin talebini reddedemez. Bu talebin yerine getirilmemesi durumunda satıcı, üretici ve ithalatçı müteselsilen sorumludur.
- (2) Malın ayıpsız misli ile değiştirilmesinin satıcı için orantısız güçlükleri beraberinde getirecek olması halinde tüketici, sözleşmeden dönme veya ayıp oranında bedelden indirim haklarından birini kullanabilir. Orantısızlığın tayininde malın ayıpsız değeri, ayıbın önemi ve diğer seçimli haklara başvurma hakkının tüketici açısından sorun teşkil edip etmeyeceği gibi hususlar dikkate alınır.
- (3) Tüketicinin sözleşmeden dönme veya ayıp oranında bedelden indirim hakkını seçtiği durumlarda, satıcı, malın bedelinin tümünü veya bedelden yapılan indirim tutarını derhal tüketiciye iade etmek zorundadır.
- (4) Tüketicinin, malın ayıpsız misli ile değiştirilmesi hakkını seçmesi durumunda satıcı, üretici veya ithalatçının, malın ayıpsız misli ile değiştirilmesi talebinin kendilerine bildirilmesinden itibaren azami 30 (otuz) iş günü içerisinde bu talebi yerine getirmesi zorunludur.
- (5) "c" bendinde belirtilen raporun, arızanın bildirim tarihinden itibaren o mala ilişkin azami tamir süresi içerisinde düzenlenmesi zorunludur.

Şikayet ve İtirazlar Hakkında Bilgi

Tüketicilerin şikayet ve itirazları konusundaki başvurularını tüketici mahkemelerine ve tüketici hakem heyetlerine yapabileceklerine ilişkin bilgi;

Başvuru 6502 Sayılı Tüketicinin Korunması Hakkında Kanun, Madde 68.

MADDE 68 :

- (1) Değeri iki bin Türk Lirasının altında bulunan uyuşmazlıklarda ilçe tüketici hakem heyetlerine, üç bin Türk Lirasının altında bulunan uyuşmazlıklarda il tüketici hakem heyetlerine, büyükşehir statüsünde bulunan illerde ise iki bin Türk Lirası ile üç bin Türk Lirası arasındaki uyuşmazlıklarda il tüketici hakem heyetlerine başvuru zorunludur. Bu değerlerin üzerindeki uyuşmazlıklar için tüketici hakem heyetlerine başvuru yapılamaz.
- (2) Tüketici hakem heyetleri kendilerine yapılan başvuruları gereğini yapmak üzere kabul etmek zorundadır.
- (3) Başvurular, tüketicinin yerleşim yerinin bulunduğu veya tüketici işleminin yapıldığı yerdeki tüketici hakem heyetine yapılabilir. Tüketici hakem heyetinin bulunmadığı yerlerde ise başvuruların nerelere yapılacağı ve bu başvuruların hangi tüketici hakem heyetince karara bağlanacağı yönetmelikle belirlenir.
- (4) Bu maddede belirtilen parasal sınırlar her takvim yılı başından itibaren geçerli olmak üzere, o yıl için 4/1/1961 tarihli ve 213 sayılı Vergi Usul Kanununun mükerrer 298 inci maddesi hükümleri uyarınca tespit ve ilan edilen yeniden değerlendirme oranında artırılarak uygulanır. Bu artışların hesabında on Türk Lirasının küsuru dikkate alınmaz.
- (5) Bu madde tüketicilerin ilgili mevzuatına göre alternatif uyuşmazlık çözüm mercilerine başvurmasına engel değildir.

Wi-Fi interface setting information

Indoor unit model name	
Indoor unit serial number	
Outdoor unit model name	
Outdoor unit serial number	
Wi-Fi interface MAC address (MAC)	
Wi-Fi interface serial number (ID)	
Wi-Fi interface SSID (SSID)	
Wi-Fi interface KEY (KEY)	
System commissioning date	
Wi-Fi interface installation date	

MEMO

.....

.....

.....

.....

.....

.....

.....

.....

.....

.....

.....

.....

.....

.....

.....

.....

.....

.....

Installer contact details

Name	
Telephone number	

TR

Name of Importer:

- Mitsubishi Electric Europe B.V.
Capronilaan 46, 1119 NS, Schiphol Rijk, The Netherlands
- French Branch
2, Rue De L'Union, 92565 RUEIL MAISON Cedex
- German Branch
Mitsubishi-Electric-Platz 1 40882 Ratingen North Rhine-Westphalia Germany
- Belgian Branch
8210 Loppem, Autobaan 2, Belgium
- Irish Branch
Westgate Business Park, Ballymount Road, Upper Ballymount, Dublin 24, Ireland
- Italian Branch
Palazzo Sirio Ingresso 1, Viale Colleoni, 7, 20864 Agrate Brianza (MI), Italy
- Norwegian Branch
Gneisveien 2D, 1914 Ytre Enebakk, Norway
- Portuguese Branch
Avda. do Forte 10, 2794-019 Carnaxide, Lisbon, Portugal
- Spanish Branch
Av. Castilla, 2 Parque Empresarial San Fernando - Ed. Europa, 28830 San Fernando de Henares (Madrid), Spain
- Scandinavian Branch
Hammarbacken 14, P.O. Box 750, SE-19127, Sollentuna, Sweden
- UK Branch
Travellers Lane, Hatfield, Hertfordshire, AL10 8XB. England, UK
- Polish Branch
Krakowska 48, PL-32-083 Balice, Poland
- MITSUBISHI ELECTRIC TURKEY ELEKTRİK ÜRÜNLERİ A.Ş
Şerifali Mahallesi Kale Sokak No: 41 34775 Ümraniye, İstanbul, Turkey

EC DECLARATION OF CONFORMITY
EG-KONFORMITÄTSERKLÄRUNG
DÉCLARATION DE CONFORMITÉ CE
EG-CONFORMITEITSVERKLARING
DECLARACIÓN DE CONFORMIDAD CE
DICHIARAZIONE DI CONFORMITÀ CE
ΔΗΛΩΣΗ ΠΙΣΤΟΤΗΤΑΣ ΕΚ
DECLARAÇÃO DE CONFORMIDADE CE
EU-OVERENSSTEMMELSESERKLÆRING

EG-DEKLARATION OM ÖVERENSSTÄMMELSE
EC UYGUNLUK BEYANI
ЕС ДЕКЛАРАЦИЯ ЗА СЪОТВЕТСТВИЕ
DEKLARACJA ZGODNOSCI WE
CE-ERKLÆRING OM SAMSVAR
EY-VAATIMUSTENMUKAISUUSVAKUUTUS
ES PROHLÁŠENÍ O SHODĚ
VYHLÁŠENIE O ZHODE ES
EK MEGFELELŐSÉGI NYILATKOZAT

IZJAVA O SKLADNOSTI ES
DECLARAȚIE DE CONFORMITATE CE
EU VASTAVUSDEKLARATSIOON
EK ATBILSTĪBAS DEKLARĀCIJA
EB ATITIKTIES DEKLARACIJA
EC IZJAVA O SUKLADNOSTI
EZ IZJAVA O USAGLAŠENOSTI
ДЕКЛАРАЦИЯ СООТВЕТСТВИЯ НОРМАМ ЕС
ДЕКЛАРАЦІЯ ВІДПОВІДНОСТІ НОРМАМ ЄС

MITSUBISHI ELECTRIC AIR CONDITIONING SYSTEMS MANUFACTURING TURKEY JOINT STOCK COMPANY.
Manisa OSB 4.Kisim Kecilikoyosb Mah.
Ahmet Nazif Zorlu Bulvarı No:19 Yunusemre - Manisa.

hereby declares under its sole responsibility that the air conditioners and heat pumps described below for use in residential, commercial and light-industrial environments:
erklärt hiermit auf seine alleinige Verantwortung, dass die Klimaanlage und die Wärmepumpen für das häusliche, kommerzielle und leicht-industrielle Umfeld wie unten beschrieben:
déclare par la présente et sous sa propre responsabilité que les climatiseurs et les pompes à chaleur décrits ci-dessous, destinés à un usage dans des environnements résidentiels, commerciaux et d'industrie légère :
verklaart hierbij onder eigen verantwoordelijkheid dat de voor residentiële, commerciële en licht-industriële omgevingen bestemde airconditioners en warmtepompen zoals onderstaand beschreven:
por la presente declara bajo su única responsabilidad que los acondicionadores de aire y bombas de calor descritas a continuación para su uso en entornos residenciales, comerciales y de industria ligera:
conferma con la presente, sotto la sua esclusiva responsabilità, che i condizionatori d'aria e le pompe di calore descritti di seguito e destinati all'utilizzo in ambienti residenziali, commerciali e semi-industriali:
με το παρόν πιστοποιώ με αποκλειστική της ευθύνη ότι οι τα κλιματιστικά και οι αντλίες θέρμανσης που περιγράφονται παρακάτω για χρήση σε οικιακό, επαγγελματικό και ελαφριά βιομηχανία περιβάλλοντα:
através da presente declara sob sua única responsabilidade que os aparelhos de ar condicionado e bombas de calor abaixo descritos para uso residencial, comercial e de indústria ligeira:
erklærer hermed under eneansvar, at de herunder beskrevne airconditionanlæg og varmepumper til brug i privat boligbyggeri, erhvervsområder og inden for let industri:
intyggar härmed att luftkonditioneringarna och värmepumparna som beskrivs nedan för användning i bostäder, kommersiella miljöer och lätta industriella miljöer:
ev, ticaret ve hafif sanayi ortamlarında kullanım amaçlı üretilen ve aşağıda açıklanan klima ve ısıtma pompalarıyla ilgili aşağıdaki hususları yalnızca kendi sorumluluğunda beyan eder:
декларира на своя собствена отговорност, че климатичите и термо помпите, описани по-долу, за употреба в жилищни, търговски и леки промишлени условия:
niniejszym oświadczam na swoją wyłączną odpowiedzialność, że klimatyzatory i pompy ciepła opisane poniżej, są przeznaczone do zastosowań w środowisku mieszkalnym, handlowym i lekkim przemysłowym:
erklærer et fullstendig ansvar for undernevnte klimaanlegg og varmepumper ved bruk i boliger, samt kommersielle og lettindustrielle miljøer:
vakuuttaa täten yksinomaista vastuutaan, että jäljempänä kuvattut asuinrakennuksiin, pieneteollisuuskäyttöön ja kaupalliseen käyttöön tarkoitettu ilmastointilaitteet ja lämpöpumput:
tímto na vlastní odpovědnost prohlašuje, že níže popsané klimatizační jednotky a tepelná čerpadla pro použití v obytných prostředích, komerčních prostředích a prostředích lehkého průmyslu:
týmto na svoju výlučnú zodpovednosť vyhlasuje, že nasledovné klimatizačné jednotky a tepelné čerpadlá určené na používanie v obytných a obchodných priestoroch a v prostredí ľahkého priemyslu:
alulírott kizárólagos felelősségére nyilatkozik, hogy az alábbi lakossági, kereskedelmi és kisipari környezetben való használatra szánt klímaberendezések és hőszivattyúk:
izjavlja pod izključno lastno odgovornostjo, da so spodaj navedene klimatske naprave in toplotne črpalke, namenjene uporabi v stanovanjskih, komercialnih in lahkoindustrijskih okoljih:
declară, prin prezenta, pe proprie răspundere, faptul că aparatele de climatizare și pompele de căldură descrise mai jos și destinate utilizării în medii rezidențiale, comerciale și din industria ușoară:
kinnitab käesolevaga oma ainuvastutuse, et allpool toodud kliimaseadmed ja soojuspumbad on mõeldud kasutamiseks elu-, äri- ja kergtööstuskeskkondades:
ar so, vienpersoniski uzņemoties atbildību, paziņo, ka tālāk aprakstītie gaisa kondicionētāji un siltumsūkņi ir paredzēti lietošanai dzīvojamajās, komercdarbības un vieglās rūpniecības telpās.
šiuo vien tik savo atsakomybe pareiškia, kad toliau apibūdinti oro kondicionieriai ir šilumos siurblių skirti naudoti gyvenamosiose, komercinėse ir lengvosios pramonės aplinkose:
ovime izjavljuje pod isključivom odgovornošću da su klimatizacijski uređaji i toplinske dizalice opisane u nastavku namijenjeni za upotrebu u stambenim i poslovnim okruženjima te okruženjima lake industrije:
ovim izjavljuje na svoju isključivu odgovornost da su klima-uređaji i toplotne pumpe opisane u daljem tekstu za upotrebu u stambenim, komercijalnim okruženjima i okruženjima sa lakom industrijom:
настоящим заявляет и берет на себя исключительную ответственность за то, что кондиционеры и тепловые насосы, описанные ниже и предназначенные для эксплуатации в жилых помещениях, торговых залах и на предприятиях легкой промышленности:
цим заявляю, беручи на себе повну відповідальність за це, що кондиционери й теплові насоси, описані нижче й призначені для використання в житлових приміщеннях, торговельних залах і на підприємствах легкої промисловості:

MITSUBISHI ELECTRIC, MSZ-HR25VF/MUZ-HR25VF
MSZ-HR35VF/MUZ-HR35VF
MSZ-HR42VF/MUZ-HR42VF
MSZ-HR50VF/MUZ-HR50VF

Note: Its serial number is on the nameplate of the product.
Hinweis: Die Seriennummer befindet sich auf dem Kennschild des Produkts.
Remarque : Le numéro de série de l'appareil se trouve sur la plaque du produit.
Opmerking: het serienummer staat op het naamplaatje van het product.
Nota: El número de serie se encuentra en la placa que contiene el nombre del producto.
Nota: il numero di serie si trova sulla targhetta del prodotto.
Σημείωση: Ο σειριακός του αριθμός βρίσκεται στην πινακίδα ονόματός του του προϊόντος.
Nota: o número de série encontra-se na placa que contém o nome do produto.
Bemærk: Seriennummeret står på produktets fabriksskilt.
Obs: Serienumret finns på produktens namnplåt.
Not: Seri numarasi ürünün isim plakasında yer alır.
Забелужка: Серийният му номер е на табелката на продукта.
Uwaga: Numer seryjny znajduje się na tabliczce znamionowej produktu.
Merk: Seriennummeret befinnet seg på navneplaten til produktet.

Huomautus: Sarjanumero on merkitty laitteen arvokilpeen.
Poznámka: Příslušné sériové číslo se nachází na štítku produktu.
Poznámka: Výrobné číslo sa nachádza na typovom štítku výrobku.
Megjegyzés: A sorozatszám a termék adattábláján található.
Opomba: serijska številka je zapisana na tipski ploščici enote.
Notă: Numărul de serie este specificat pe plăcuța indicatoare a produsului.
Márkus: Seerianumber asub toote andmesilidil.
Piezīme: Serijas numurs ir norādīts uz ierces datu plāksnītes.
Pastaba: Serijos numeris nurodytas gaminio vardinį duomenų lentelėje.
Napomena: serijski broj nalazi se na natpisnoj pločici proizvođača.
Napomena: Serijski broj nalazi se na nazivnoj pločici proizvođača.
Примечание: серийный номер указан на паспортное табличке изделия.
Примітка: Серійний номер вказано на паспортній таблиці виробу.

Directives	Direttive	Direktifler	Směrnice	Direktiivid	Директивы
Richtlijnen	Oδηγίες	Директиви	Smernice	Direktivas	Директивы
Directives	Directivas	Dyrektwy	Irányelvek	Direktivos	
Richtlijnen	Direktiver	Direktiver	Direktive	Direktive	
Directivas	Direktiv	Direktiivit	Directive	Direktive	

2014/35/EU: Low Voltage Directive
2006/42/EC: Machinery Directive
2014/30/EU: Electromagnetic Compatibility Directive
2011/65/EU, (EU) 2015/863 and (EU) 2017/2102: RoHS Directive

Issued: **1 September, 2018**
TURKEY

Selin Dömekeli
Quality Assurance Department

EC DECLARATION OF CONFORMITY
EG-KONFORMITÄTSERKLÄRUNG
DECLARATION DE CONFORMITÉ CE
EG-CONFORMITEITSVERKLARING
DECLARACIÓN DE CONFORMIDAD CE
DICHIARAZIONE DI CONFORMITÀ CE
ΔΗΛΩΣΗ ΠΙΣΤΟΤΗΤΑΣ ΕΚ
DECLARAÇÃO DE CONFORMIDADE CE
EU-OVERENSSTEMMELSESERKLÆRING

EG-DEKLARATION OM ÖVERENSSTÄMMELSE
EC UYGUNLUK BEYANI
ЕС ДЕКЛАРАЦИЯ ЗА СЪОТВЕТСТВИЕ
DEKLARACJA ZGODNOSCI WE
CE-ERKLÆRING OM SAMSVAR
EY-VAATIMUSTENMUKAISUUSVAKUUTUS
ES PROHLÁŠENÍ O SHODĚ
VYHLÁŠENIE O ZHODE ES
EK MEGFELELŐSÉGI NYILATKOZAT

IZJAVA O SKLADNOSTI ES
DECLARAȚIE DE CONFORMITATE CE
EU VASTAVUSDEKLARAATIOON
EK ATBILSTĪBAS DEKLARĀCIJA
EB ATITIKTIES DEKLARĀCIJA
EC IZJAVA O SUKLADNOSTI
EZ IZJAVA O USAGLAŠENOSTI
ДЕКЛАРАЦИЯ СООТВЕТСТВИЯ НОРМАМ ЕС
ДЕКЛАРАЦІЯ ВІДПОВІДНОСТІ НОРМАМ ЄС

MITSUBISHI ELECTRIC AIR CONDITIONING SYSTEMS MANUFACTURING TURKEY JOINT STOCK COMPANY.
Manisa OSB 4.Kisim Kecilikoyosb Mah.
Ahmet Nazif Zorlu Bulvarı No:19 Yunusemre - Manisa.

hereby declares under its sole responsibility that the air conditioners and heat pumps described below for use in residential, commercial and light-industrial environments:
erklärt hiermit auf seine alleinige Verantwortung, dass die Klimaanlage und Wärmepumpen für das häusliche, kommerzielle und leicht-industrielle Umfeld wie unten beschrieben:
déclare par la présente et sous sa propre responsabilité que les climatiseurs et les pompes à chaleur décrits ci-dessous, destinés à un usage dans des environnements résidentiels, commerciaux et d'industrie légère :
verklaart hierbij onder eigen verantwoordelijkheid dat de voor residentiële, commerciële en licht-industriële omgevingen bestemde airconditioners en warmtepompen zoals onderstaand beschreven:
por la presente declara bajo su única responsabilidad que los acondicionadores de aire y bombas de calor descritas a continuación para su uso en entornos residenciales, comerciales y de industria ligera:
conferma con la presente, sotto la sua esclusiva responsabilità, che i condizionatori d'aria e le pompe di calore descritti di seguito e destinati all'utilizzo in ambienti residenziali, commerciali e semi-industriali:
με το παρόν πιστοποιώ με αποκλειστική της ευθύνη ότι οι τα κλιματιστικά και οι αντλίες θέρμανσης που περιγράφονται παρακάτω για χρήση σε οικιακό, επαγγελματικό και ελαφριά βιομηχανία περιβάλλοντα:
através da presente declara sob sua única responsabilidade que os aparelhos de ar condicionado e bombas de calor abaixo descritos para uso residencial, comercial e de indústria ligeira:
erklærer hermed under eneansvar, at de herunder beskriver airconditionanlæg og varmepumper til brug i privat boligbyggeri, erhvervsområder og inden for let industri:
intyggar härmed att luftkonditioneringarna och värmepumparna som beskrivs nedan för användning i bostäder, kommersiella miljöer och låtta industriella miljöer:
ev, ticaret ve hafif sanayi ortamlarında kullanım amaçlı üretilen ve aşağıda açıklanan klima ve ısıtma pompalarıyla ilgili aşağıdaki hususları yalnızca kendi sorumluluğunda beyan eder:
декларира на своя собствена отговорност, че климатичите и термо помпите, описани по-долу, за употреба в жилищни, търговски и леки промишлени условия:
niniejszym oświadczam na swoją wyłączną odpowiedzialność, że klimatyzatory i pompy ciepła opisane poniżej, są przeznaczone do zastosowań w środowisku mieszkalnym, handlowym i lekko uprzemysłowionym:
erklærer et fullstendig ansvar for undernevnte klimaanlegg og varmepumper ved bruk i boliger, samt kommersielle og lettindustrielle miljøer:
vakuuttaa täten yksinomaista vastuutaan, että jäljempänä kuvattut asuinrakennuksiin, pieniteollisuuskäyttöön ja kaupalliseen käyttöön tarkoitettuihin ilmastointilaitteet ja lämpöpumput:
tímto na vlastní odpovědnost prohlašuji, že níže popsané klimatizační jednotky a tepelné čerpadla pro použití v obytných prostředích, komerčních prostředích a prostředích lehkého průmyslu:
týmto na svoju výlučnú zodpovednosť vyhlasuje, že nasledovné klimatizačné jednotky a tepelné čerpadlá určené na používanie v obytných a obchodných priestoroch a v prostredí ľahkého priemyslu:
alulírott kizárólagos felelősségére nyilatkozok, hogy az alábbi lakossági, kereskedelmi és kisipari környezetben való használatra szánt klímaberendezések és hőszivattyúk:
izjavlja pod izključno lastno odgovornostjo, da so spodaj navedene klimatske naprave in toplotne črpalke, namenjene uporabi v stanovanjskih, komercialnih in lahkoindustrijskih okoljih:
declară, prin prezenta, pe proprie răspundere, faptul că aparatele de climatizare și pompele de căldură descrise mai jos și destinate utilizării în medii rezidențiale, comerciale și din industria ușoară:
kinnitab käesolevaga oma ainuvastutusele, et allpool toodud kliimaseadmed ja soojuspumbad on mõeldud kasutamiseks elu-, äri- ja kergtööstuskeskkondades:
ar šo, vienpersoniski uzņemoties atbildību, paziņo, ka tālāk aprakstītie gaisa kondicionētāji un siltumsūkņi ir paredzēti lietošanai dzīvojamajās, komercdarbības un vieglās rūpniecības telpās.
šiuo vien tik savo atsakomybe pareiškia, kad toliau apibūdinti oro kondicionieriai ir šilumos siurbiai skirti naudoti gyvenamosiose, komercinėse ir lengvosios pramonės aplinkose:
ovime izjavljuje pod isključivom odgovornošću da su klimatizacijski uređaji i toplinske dizalice opisane u nastavku namijenjeni za upotrebu u stambenim i poslovnim okruženjima te okruženjima lake industrije:
ovim izjavljuje na svoju isključivu odgovornost da su klima-uređaji i toplotne pumpe opisane u daljem tekstu za upotrebu u stambenim, komercijalnim okruženjima i okruženjima sa lakom industrijom:
настоящим заявляет и берет на себя исключительную ответственность за то, что кондиционеры и тепловые насосы, описанные ниже и предназначенные для эксплуатации в жилых помещениях, торговых залах и на предприятиях легкой промышленности:
чим заявляє, беручи на себе повну відповідальність за це, що кондиционери й теплові насоси, описані нижче й призначені для використання в житлових приміщеннях, торговельних залах і на підприємствах легкої промисловості:

MITSUBISHI ELECTRIC, MSZ-HR25VFK/MUZ-HR25VF
MSZ-HR35VFK/MUZ-HR35VF
MSZ-HR42VFK/MUZ-HR42VF
MSZ-HR50VFK/MUZ-HR50VF

Note: Its serial number is on the nameplate of the product.
Hinweis: Die Seriennummer befindet sich auf dem Kennschild des Produkts.
Remarque : Le numéro de série de l'appareil se trouve sur la plaque du produit.
Opmerking: het serienummer staat op het naamplaatje van het product.
Nota: El número de serie se encuentra en la placa que contiene el nombre del producto.
Nota: il numero di serie si trova sulla targhetta del prodotto.
Σημείωση: Ο σειριακός του αριθμός βρίσκεται στην πινακίδα ονόμα του του προϊόντος.
Nota: o número de série encontra-se na placa que contém o nome do produto.
Bemærk: Serienummeret står på produktets fabriksskilt.
Obs: Serienumret finns på produktens namnplåt.
Not: Seri numarasi ürünün isim plakasında yer alır.
Забелужка: Серийният му номер е на табелката на продукта.
Uwaga: Numer serijny znajduje się na tabliczce znamionowej produktu.
Merk: Seriennummeret befinnet seg på navneplaten til produktet.

Huomautus: Sarjanumero on merkitty laitteen arvokilpeen.
Poznámka: Príslušné sériové číslo se nachází na štítku výrobku.
Poznámka: Výrobné číslo sa nachádza na typovom štítku výrobku.
Megjegyzés: A sorozatszám a termék adattábláján található.
Opomba: serijska številka je zapisana na tipski ploščici enote.
Nota: Numărul de serie este specificat pe plăcuța indicatoare a produsului.
Märkus: Seerianumber asub toote andmesildil.
Piezīme: Sērijas numurs ir norādīts uz ierīces datu plāksnītes.
Pastaba: Serijos numeris nurodytas gaminio vardinį duomenų lentelėje.
Napomena: Serijski broj nalazi se na natpisnoj pločici proizvoda.
Napomena: Serijski broj nalazi se na nazivnoj pločici proizvoda.
Примечание: серийный номер указан на паспортной табличке изделия.
Примітка: Серійний номер вказано на паспортній табличці виробу.

Directives	Direttive	Direktifler	Směrnice	Direktiivid	Директивы
Richtlijnen	Oδηγίες	Директиви	Smernice	Direktivas	Директивы
Directives	Directivas	Dyrektwy	Irányelvek	Direktivos	
Richtlijnen	Direktiver	Direktiver	Direktive	Direktive	
Directivas	Direktiv	Direktiivit	Directive	Direktive	

2014/53/EU: Radio Equipment Directive
2006/42/EC: Machinery Directive
2011/65/EU, (EU) 2015/863 and (EU) 2017/2102: RoHS Directive

Issued: 1 September 2021
TURKEY Kenichi SAITO
Quality Assurance Department

► Müşteri, ürünlerle ilgili olarak her türlü yasal düzenleme ve standartlara uymak ve Satıcı tarafından kendisi ile paylaşılacak olan tüm bilgi ve belgelere (Kullanma kılavuzları, yönetmelikler, talimatlar vb.) uygun davranmakla yükümlüdür. Bu bilgi ve belgelere uygun hareket edilmemesi sebebiyle ortaya çıkabilecek her türlü problem "kullanıcı hatası" olarak değerlendirilir.

MITSUBISHI ELECTRIC CORPORATION

HEAD OFFICE: TOKYO BUILDING, 2-7-3, MARUNOUCHI, CHIYODA-KU, TOKYO 100-8310, JAPAN

JG79Y959H01